

Nödlösning i fickformat

stående kissande för kvinnor

Sophie Andersson

Högskolan för design och Konsthantverk,

Göteborgs Universitet

Göteborg

Vårterminen 2009

Examensprojekt 15 hp

Konstnärligt kandidatprogram i design 180 hp

*Tack Alexander,
för att du fick mig att inse det geniala i hawaiiisnickeri.*

Innehållsförteckning

3	Abstract
4	Inledning
	Bakgrund
5	Inledning
	Mål
	Syfte
	Frågeställningar
	Avgränsningar
6	Genomförande
	Informationsinsamling
	<i>Enkät #1</i>
7	<i>Undersökning av befintliga produkter</i>
7	<i>Nöjda användare på nätet</i>
8	<i>Enkät #2</i>
9	<i>Testgrupp</i>
10	Målgrupper
12	Plattform
12	<i>SWOT-analys</i>
13	<i>Kravspecifikation</i>
16	Skissfas, brainstorm
22	<i>Utvärdering</i>
22	<i>Variationer</i>
23	Skissfas, Slutgiltig form
29	Att åstadkomma större spridning
31	Slutsatser och Resultat
31	Frågeställningar & slutsatser
33	Resultat
33	<i>Formen</i>
34	<i>Lanseringen</i>
34	Vidare arbete
35	Reflektion över processen
35	Större sammanhang
36	Referensmaterial
37	Bilagor

Abstract

The product “urinal funnel” for women has fascinated me for a long time. Not only because it solves a practical problem in a simple way, but also because it challenges our definitions of gender and behaviour.

This report describes the process of making a new design for a funnel, taking material, ergonomics and construction in consideration. It also includes structuring a launching of the product in Sweden. It starts up with a large amount of information gathering, both by interviewing testgroup-participants, but also by researching and evaluating the range of existing funnels.

The new funnel design has a number of new features, the biggest different is a handle. The handle prevents the user from feeling the wormth from the urine. It also makes the funnel appear more as a unique product, rather than a penis dummy. The handles also enables a new construction that does not include glue, wich makes it more enviromentally friendly.

The product launch is based on a theory saying that targeting the most obvious group first is not the best way. Instead it’s based on taking a longer way round, targeting other groups first to secure users and positive attitudes towards the product amongst a larger group of people.

At the end of this project a number of new tasks were defined, to reach up to the point where a real launch could be made. This project could be seen as an initial investigation of the concepts potential.

Keywords

Urinal funnel, gender, product design, product launching

Inledning

Bakgrund

Året jag fyllde arton var jag ute mycket på klubbar och pubar, två-tre gånger i veckan, konstant under ett års tid. Det var en väldigt rolig period, men ett irritationsmoment som återkom kväll efter kväll var köerna till toaletterna. Eller rättare sagt kön till damernas. På en av våra stammisklubbar var situationen extrem, där fick man planera och räkna ut i förväg att "om en halvtimme kommer jag nog att bli kissnödig, bäst att ställa sig i kön nu". Men efter att kvällen blev sen var det lätt att glömma bort att vara beräknande. Jag tänkte inte på det ökande trycket förän det var ganska akut och då ställde jag mig sist i kön, med benen i kors, en alltmer utspänd kissblåsa och ett ökande obehag och väntade. Under tiden såg jag killar glida ut och in från herrarnas utan att behöva vänta en sekund på sin tur. Efter ett tag var det alltid någon tjej som inte klarade av att vänta längre utan sprang in i ett bås på herrarnas och vid slutet av kvällen brukade det vara två lika långa köer, en till damernas och en till herrarnas. Men de bestod båda utav tjejer, eftersom killarna fortfarande slank in och ut till pissoaren. Detta väckte en känsla av avundsjuka hos mig. Det verkade så otroligt smidigt att kunna lätta på trycket utan att krångla med trosor och strumpbyxor. Utan att i en halvhukande position, med skakande lårmuskler försöka stå upp och undvika att låta kjolen eller benen nudda den snuskiga toalettsitsen, samtidigt som man skulle vara tillräckligt avslappnad för att kunna släppa fram strålen. Det var säkert ingen harmonisk upplevelse att kissa i pissoaren heller, med en kö av samtalande, kissnödiga tjejer bakom ryggen, men i förhållande till vår situation så framstod det som underbart!

Inledning

Börjar man leta efter artefakter relaterade till ett annorlunda kissande hittar man en rad olika produkter så som resetoaletter, urinoarer för kvinnor, kisstrattar m.m. Den lösning som bäst tillgodosåg det behov jag och personer i min umgängeskrets känt var kisstratten. Denna fashinerande produkt som både löser ett konkret problem på ett enkelt sätt, samtidigt som den bjuder in till att utvärdera och ifrågasätta våra vedertagna beteendenormer.

Mål

Målet var att komma fram till designförslag som medger stående kissande för kvinnor, som ökade chanserna för en stor spridning av produkten. Resultatet skulle vara baserat på analys av olika relevanta situationer och de produkter som redan finns med liknande funktion.

Syfte

Syftet var att genom bättre design ge produkten större spridning för att göra fler medvetna om produktens existens och erbjuda möjligheten att använda den.

Om användandet av produkten blir mer spritt och socialt accepterat kan det få oss att reflektera över våra invanda beteendenormer samt vidga definitionerna av kvinnligt och manligt.

Frågeställningar

Finns det problem eller nackdelar med de befintliga kisstrattarna på marknaden som jag i egenskap av produktformgivare kan förbättra?

Hur kommer den tydliga anknytningen till kvinnligt/manligt att påverka formgivningen?

Hur kan man ge produkten större spridning?

Avgränsningar

Arbetet baseras på produktkategorin kisstrattar. Många aspekter så som maktstrukturer och mode är av betydelse för kvinnors kissande, men fokus för det här arbetet ligger på produktdesign. Produkten skall fungera som nödlösning och vara ett substitut då ingen bättre lösning finns att tillgå.

En slutgiltig, optimal version utav produkten behöver inte vara resultatet utav projektet, utan en potentiell väg eller strategi kan presenteras i slutändan. En testgrupp kom att användas men inga kvantitativa undersökningar kom att utföras på grund av tidsramarna. Efter en enkätförfrågan avgränsades arbetet till att handla om engångstrattar, då medparten av de tillfrågade föredrog detta.

Genomförande

Informationsinsamling

Enkät #1

För att snabbt få fram ett informationsmaterial att utgå från fick kvinnliga klasskamrater fylla i en enkät. (bilaga1) Frågorna i enkäten behandlade fenomenet kisstrattar och olika scenarion som målades upp, där den tillfrågade skulle föreställa sig vara väldigt kissnödig, men inte ha tillgång till någon toalett. Trots att de tillfrågade kunde ses som en någorlunda homogen grupp skilde sig svaren på frågorna avsevärt från varandra och svarspersonerna prioriterade helt olika saker. Där var både inställningen att kisstratten var en "onödig penisavundsdetalj" medan en annans respons var "Wow! Jag måste ha en sån".

Sex utav nio tillfrågade kunde se sig själva som användare utav produkten. De flesta skulle reagera positivt om de såg en annan kvinna använda produkten (förusatt att det var på en lämplig plats). Men ändå finns en oro över hur man själv skulle uppfattas om man använde den. Det skulle kännas pinsamt, ovant och upseendeväckande.

Oro för och avståndstagande från någonting ofräscht är återkommande i svaren. När kvinnor kissar brukar de inte ha någon direkt kontakt med sitt könsorgan, till skillnad från män. Vanligtvis ser de överhuvudtaget inte urinet eller strålen och de brukar inte heller aktivt styra strålen. En annan skillnad från användandet av en tratt är att de inte brukar känna värmen ifrån det kroppstempererade urinet. Att handlingen och urinet blir mycket mer påtagligt när man använder en kisstratt än när man sitter ned på en toalett kan vara orsaken till att man föreställer sig situationen som ofräscht.

Med utgångspunkt i enkätsvaren formulerades en rad egenskaper som produkten bör äga och uttrycka för att bli framgångsrik.

Produkten bör framstå som:

Fräsch och hygienisk

Engångsprodukt föredras och värmen från urinet bör ej kännas.

Förtroendeingivande och pålitlig.

Minimera risken för läckage eller spill, ge brukaren en känsla av full kontroll över situationen.

Lättillgänglig

Antingen tillhandahållas på platser där den behövs eller vara mycket liten och lätt, för att på så sätt vara enkel att bära med sig. Lämpliga återförsäljare skulle i så fall vara dagligvaruhandel och apoteket.

Praktisk

Användningen skall vara tydlig och enkel och lösa ett konkret problem, inte tillföra onödigt krångel.

Prisvärd och miljövänlig

För att motivera existensen av en engångsprodukt.

Erbjuda diskretion

Att brukaren inte behöver blotta sig är en av de stora fördelarna



Undersökning av befintliga produkter

Då enkätsvaren visade att de flesta föredrog en engångsprodukt uteslöts alla sorters pottor och flergångsprodukter. För att fördjupa förståelsen för produkten gjordes beskrivningar och reflektioner (bilaga 2) av befintliga engångstrattar där förpackningen, produktens utformning och image redogjordes för. Tre av produkterna kunde utvärderas baserat på användning, men tyvärr gick det inte att få tag på trattar av alla modeller då vissa återförsäljare bara hade leveranser nationellt och andra helt enkelt inte gick att få tag på. De utvärderades istället genom foton och texter från hemsidor.



Nöjda användare på nätet

Det faktum att det fanns en rad befintliga produkter på marknaden vittnade om ett intresse och behov utav produkten. Det fanns även en mängd bloggar, forum och artiklar där användare skriver positiva omdömen om produkterna. Ett annat bevis på framgång var att Glastonburyfestivalen (stor musikfestival i England) har använt sig utav pissoarer för kvin-



De tre olika trattarna som provades innan utvärdering. Uppifrån; P-mate, Urinelle samt Tislet.

nor i kombination med kisstrattar av märket She-Pee. Via kontakt med en person vid ArteViva, företaget som ligger bakom en annan trätt vid namn Urinelle, fick jag även tillgång till ett presentationsmaterial som var ämnat för att sälja in tratten till större events. Där gick bland annat att läsa att en utav Storbritanniens största festivalarrangörer har använt sig utav kisstrattar och urinoarer för kvinnor i fyra år i rad. Jag tolkar det som ett tecken på nöjda kunder, både från arrangörens och besökarnas sida. I presentationen gick också att läsa om en fransk undersökning som hade visat att 26% av de tillfrågade kvinnorna helt och hållet undviker att använda offentliga toaletter. Hela 92% av dem som ändå använde offentliga toaletter satt aldrig direkt på sitsen. Siffrorna talade onekligen för att det fanns potential i ett koncept som gick ut på stationära pissoarer för kvinnor.

Enkät #2

För att testa siffrorna på svenska kvinnor, undersöka hur stor vetskapen om trattarnas existens var och uppfattningen om dem, utfärdades en ny enkät (bilaga 3) till kvinnor i åldrarna tjugo till sextio med frågorna:

1. Brukar du sitta ned på offentliga toaletter?
2. Varför använder du inte kisstrattar?

Av 24 deltagande var det 50% som satt direkt på ringen och hade inget problem med bacillskräck eller liknande. Även om resultatet inte var lika övertydligt som i den franska undersökningen så indikerar det ändå tydligt att offentliga toaletter idag är långt ifrån optimala.

På frågan varför de inte använde kisstrattar baserade den stora merparten sina svar på antaganden och fördomar om hur en kissträtt ser ut och fungerar. Det var 37,5 % som uppgav orsaken att de inte visste att kisstrattar fanns, eller var man kunde få tag på produkten. Bland de andra orsakerna uppgavs att det verkade vara jobbigt att bära runt på en i väskan, man trodde att det skulle skvätta utanför och bli snuskigt, att det skulle vara ohygieniskt, att det skulle vara skräpiggt och att de helt enkelt klarar sig utan det. Ingen av dem svarade att de använder en.

Flera av de senare orsakerna skulle kunna överbevisas utav att personerna helt enkelt fick testa en trätt. Då skulle de bland annat se att det finns mycket små och behändiga förpackningar. Angående att strålen skulle skvätta på sidorna finns heller inga

indikationer på det, vare sig i svaren från testgruppen (se nedan) eller från de egna försöken. Den medger definitivt större prick-säkerhet än när tjejer står upp och kissar utan tratt.

Gällande nedskräpningen är det svårt att mäta. Ett jämförande kan göras med allt papper som går åt av dem som använder taktiken att torka av och sedan preparera sitsen med toalettpapper innan de sätter sig. Men visst är det tvivelaktigt att formge en ny engångsprodukt som går ut på slit-och-slägg. Fördelarna får vägas mot nackdelarna och ur ett hållbart perspektiv kan den här produkten ses som ett litet steg på vägen mot ett mer jämställt samhälle. Kanske är det slutgiltiga steget att alla kvinnor lär sig tekniken för att kissa i pissoarer utan atrapp¹, kanske kommer toaletter och byxor att utformas annorlunda. Det här projektet avser dock inte att ligga på en visionär nivå, utan se till en i dag-släget realiserbar och konkret designlösning.

De kommunikations- och funktionsvärden som sattes upp efter första enkäten blev även bekräftade av den här enkäten.

En ny insikt var den att det verkar vara nödvändigt att få folk att faktiskt prova på produkten för att motbevisa fördomarna och ändra attityden.

Testgrupp

För att utvärdera form och funktion användes en testgrupp med sex kvinnor som fick testa tre olika trattar och svara på frågor om sitt intryck av upplevelsen. (bilaga 4)

Till skillnad från den första enkäten som genomfördes fick testdeltagarna i det här momentet fylla i svarsformulär via internet. Orsaken var att ge dem anonymitet för att möjligtvis få ärligare svar om deras kissvanor och en så pass intim produkt. Dessutom var testgruppsdeltagarna i den här undersökningen utspridda över landet så att be om handskrivna svar framstod som en omständig metod.

Tyvär visade sig även de internetbaserade formulären vara ganska omständiga och några deltagare svarade inte på alla delar av enkäten. De svar som ändå kom fram gav användbar information om de tre trattarnas för- och nackdelar i fråga om längd, storlek på håll, styvhet etc.

1. Hemsida som lär ut tekniken för kvinnor att ståkissa utan produkt:
<http://myvag.net/pee/standing/> (08-03-24)

Samtliga tillfrågade hade känt ett behov av produkten tidigare och var efter testet positiva till köpa och använda kisstrattar.

Att testa produkten för första gången är en rolig upplevelse, men också ny och osäker och bör därför äga rum inom hemmets trygga vrå, bakom låsta dörrar.

Ingen speciell bruksanvisning verkar behövas, förutom för att visa att man inte behöver dra ned byxorna helt.

Ett visst missnöje fanns med produkternas "tråkiga" framtoning.

Målgrupper

Vid det här laget började tankar om målgruppen att ta form. De specificerades inte i text förän senare i processen, men för att göra rapporten tydlig presenteras de här.

Tratten är en produkt som riktar sig till aktiva kvinnor som har ett mått av impulsivitet i sitt liv och uppskattar produkten både för dess funktion och det faktum att den utvidgar möjligheterna för kvinnors vedertagna beteende. Genom att studera bloggar och forum, resultatet från enkäter och testgrupp samt informella samtal har tre primära målgrupper identifierats. Här följer en listning av situationer som uppstår kring respektive målgrupp, då de kan känna ett behov av produkten. (Självklart kan samma situation förekomma för fler utav målgrupperna)

Fest och klubb, 17–30 år

Unga tjejer som är villiga att testa nya saker, oblyga. En ung målgrupp kan vara mer påverkingsbar och att nå ut till dem kan betyda att man kan skapa ett beteende som blir kvar hela livet.

Klubbar och pubar - som ung eller student består utelivet sällan i att vistas på de mest exklusiva lokalerna. Istället kan det bli en del hak, där toaletterna snart blir ofräscha och toalettpappret är slut.

På väg - från förfesten eller mellan två uteställen. För att kunna kissa diskret men ändå inte behöva gå in i en mörk gränd eller sitta på huk och blotta sig, utan uppsikt över om någon kommer. Tratten ger även mindre stänk och skvätt på skorna.

Festivaler - köerna är långa, bajamajorna är snuskiga, killar kissar mot planken överallt.

Sport och outdoor 30–50 år

Kvinnor som håller på med idrott och utomhusaktiviteter. Praktiska och pragmatiska, har ett syfte att uppnå och gillar en praktisk lösning.

Minusgrader - risk för urinvägsinfektion och otrevligt.

Djup lössnö - krångligt att sitta på huk i.

Snårig natur - krångligt att sätta sig på huk bland tex brännästlor och taggbuskar.

Platt landskap - utan buskage eller svackor att skyla sig i.

Mycket folk - Under ett lopp eller på en orientering kan komma det folk från alla håll och det kan vara svårt att hitta en plats som utan insyn från något håll.

Overall - blir mycket tyg att hålla reda på så att det inte skvätter på det när man kissar.

Vadarbyxor - samma följd som ovan.

Kajak - om man är på långtur och behöver kissa sittandes i ett kärl, för att sedan hålla ut i vattnet.

Bergsklättring - finns inte alltid möjlighet att "gå iväg en bit och sätta sig"

Välbeställd och jämställd, 50–70 år

En mogen kvinna som kanske inte blir en regelbunden användare, men som är värdefull då hon har stor makt och påverkan, och möjlighet att skapa PR för tratten ur ett jämställdhetsperspektiv. Typfall; Alexandra Charles och 1,6-miljonersklubben

Segelbåten - om man blir sjösjuk av att gå ned under däck och kissa under färd.

Golfrundan - långt borta från klubbhuset utan bra buskage som ger 360graders insynsskydd.

Resan - på offentliga toaletter utomlands som består av ett hål i marken kan det vara problematiskt att sitta på huk för personer med höft- och ledproblem.

Oväntade situationer - inkontinensproblem kan leda till att man ibland måste tömma blåsan med kort varsel.

Samtliga målgrupper

Hos läkaren - när du ska lämna urinprov och kissa i en mugg.

Plattform

Med utgångspunkt i enkäterna, beskrivningen av befintliga produkter och testgruppens svar kunde en kravspecifikation utformas. (nästa sida)

En SWOT-analys av produktkategorin gjordes för att förtydliga och sammanfatta styrkor och svagheter som uppkommit under informationsinsamlingen.

<p><i>STYRKOR</i></p> <ul style="list-style-type: none">PraktiskLitenBilligLättproduceradRoligFöränderligUnderlättar basbehovUppmärksamhetskapare(speciell)Oetablerad på svenska marknaden	<p><i>HOT</i></p> <ul style="list-style-type: none">FlergångstrattarMiljörelsenFunktionella pissoarerMotreaktioner, förlöjliganden i mediaAssociation till militanta feministanarkisterFelanvändning - negativ ryktesspridningLäkare som argumenterar för sittande kissandeSyftet missförstås
<p><i>SVAGHETER</i></p> <ul style="list-style-type: none">EngångsSlit och slängUndantagsfalls-produktKänsligt ämne, kan slå felIntimprodukt - måste kännas helt rättNy produktkategori - nya beteendenKönsrollsutmanandeMåste bäras medVar slänga den?	<p><i>MÖJLIGHETER</i></p> <ul style="list-style-type: none">Samarbeten med evenemangFå in som förväntad standard och grundläggande service på tex festivalerAnvändandet av kistratt får ett accepterat beteendeNya, miljövänliga materialBättre pissoarer för båda könen

Kravspecifikation

Användningen

försvåra	felanvändning	
passa	kroppar	äga en utformning som passar många olika kroppar
medge	förflyttning	
äga	liten vikt	
uppta	liten volym	
passa	förvaring	handväska, plånbok
medge	transformation	kunna fällas ihop/vecklas in för att ta liten plats vid transport
motverka	läckage	
vara	lätthanterlig	
erbjuda	kontroll	inneha en längd som ger brukaren kontroll över strålen
minimera	moment	vara smidig att använda
erbjuda	isolering	inte släppa igenom värme till handen
passa	hand	
passa	skrev	täcka så stor yta med sin mynning att användaren känner sig trygg
erbjuda	enhandsfattning	av själva tratten, i användning-sögonblicket
erbjuda	torkmöjlighet	för de sista dropparna
erbjuda	komfort	det skall vara behagligt

Uttryck

förmedla	produktimage	äga grafisk form som passar målgruppen
kommunicera	funktion	vid närmare beskådning
uttrycka	särprägel	inte dölja sig bakom annan produkts utseende
uttrycka	enkelhet	inte verka krångligt
uttrycka	stabilitet	framstå som pålitlig
uttrycka	bekvämlighet	verka behaglig att använda
uttrycka	smidighet	aktivt val, ej hjälpmedel
uttrycka	attityd	inte skämmas för sig
motverka	skamkänslor	inte se ut som ett medicinskt hjälpmedel för folk det är fel på.
uttrycka	fräschhet	

Produkten

äga	produktionseffektivitet	för att kunna uppfattas som prisvärd
vara	vätsketät	kunna utsättas för urin kortare tid
medge	återvinning	
medge	efterhantering	kunna tas med till papperskorg för att slängas på behändigt sätt.

Ett positioneringsdiagram med skalorna Accesoir - Hjälpmedel, samt Kaxig/attityd - Snäll/menlös sattes också upp, där de befintliga trattarna placerades in baserat på deras manér och hur de presenteras. Det område som jag anser vara attraktivt att placera sig på är det mot accesoir. Även om man skulle köpa produkten på grund av att man har ledproblem eller liknande så skall det kännas som ett aktivt val, ett livsstilsval snarare än ett måste. Här kan göras en liknelse med menskyddsprodukters utveckling från att ha formgetts med en strävan efter att vara så diskreta som möjligt har nu för tiden flera utav dem anammade starka färger och glada mönster. (Liknande utveckling kan ses hos till exempel läkemedelsprodukter för barn.) En diskret färg och form sänder ett budskap till brukaren att produkten är någonting att smyga med och kanske till och med skämmas över. En produkt med attityd och särpräglad utseende sänder ett helt annat budskap. Det är i det segmentet den här produkten siktar mot.

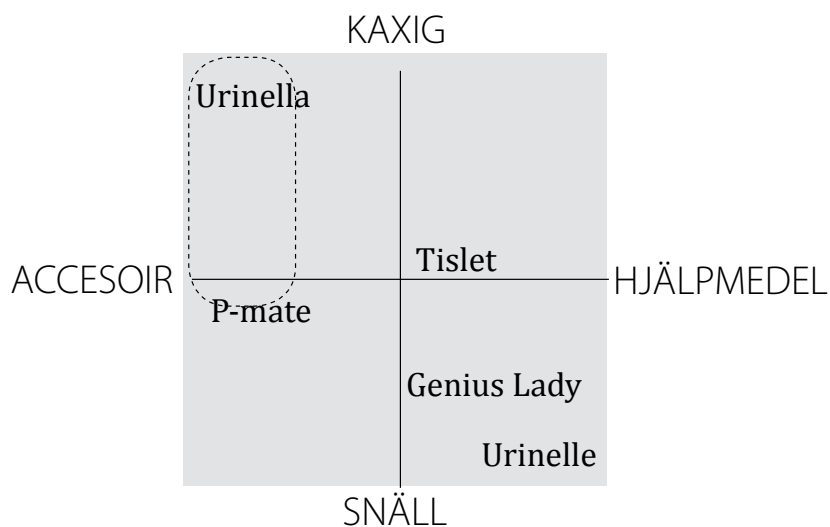

Ett "image-diagram" med de befintliga produkterna inplacerade, samt det område som anses eftersträvansvärt.



Bindor med medföljande färgstarkt "transport-etui"

I plattformen ingick även en bildbank med alla befintliga och relaterade produkter, samt imageboard (bilagan borttagen pga upphovsrättskyddat material) och en rad ledord sattes upp:

Smidig
Fräsch
Kaxig
Behaglig

Orden fungerade sedan som ledstjärna i det fortsatta arbetet för att försäkra att ingen del emotsade något av de här viktiga värdena.

Skissfas

Efter att plattformen utav insamlad information hade tagits form kunde en tredimensionellt formbrainstorm påbörjas. Tratten skulle tillverkas i papper, likt de existerande trattarna, på grund av dess låga kostnad och relativt goda återvinningsegenskaper. Det gjorde att skissarbetet kunde ske genom snabba mockuper för att känna av form och funktioner.



Johan Karlsson, tidigare magisterstudent vid industridesignutbildningen på Konstfack, gjorde en pissoar för tjejer som examensarbete 2008. Arbetet är omskrivet i Borås Tidning 08-08-24 av Cecilia Köjling i artikeln "Det ojämlika kissandet". Hon berättar om hur Johan i researchen kom fram till att unga kvinnor inte ville kissa som män, utan ville ha någonting eget, en egen symbol.

Det stående kissandet är idag en symbol för manlighet, men eftersom det vid vissa tillfällen är mer praktiskt att kissa ståendes borde även de kvinnor som vill, ha tillgång till denna i nuläget könsbundna handling. Men det är handlingen, inte organet som bör bli könsneutralt. Därför fick aspekten om att ha en egen symbol ha en viktig roll i formgivandet.

Skissfas 1, Brainstorm

Funktion



Kan upplevelsen av att dra en massproducerad tratt ur en hållare på en pissoar göras mer rolig genom färg?



Tankegångar om att tratten även skulle fungera som förpackning och användandet av ziplockförslutning



Prover på olika plastformer för eventuell tratt till "dispenser" inne på en dampissoar.



Undersökning av hur en tvärgående vikning kunde fungera för att göra tratten mindre i hopvikt tillstånd.

Funktion - minimera värmeöverföring



Snabba skisser baserade på att några av svaren i enkätfrågningarna berättade om ett obehag i att känna värmen från urinet.

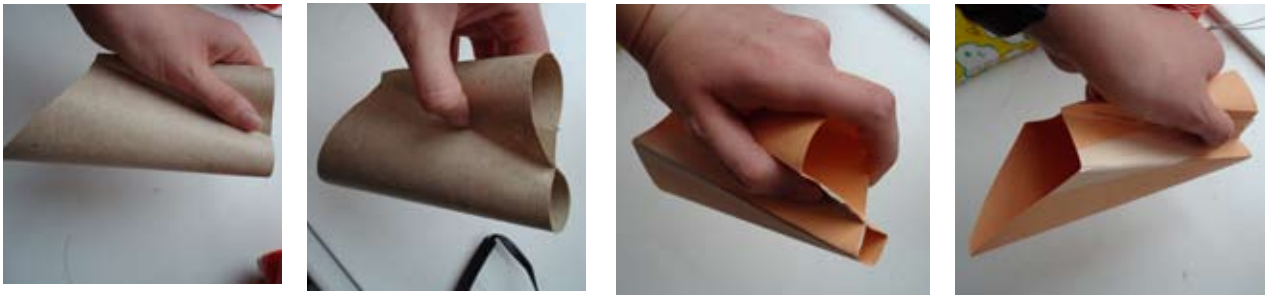

En trutt med handtag som baserades på produktionsmetoden som svetsar och stansar av delar ur en papperscylinder, som tex mjölkkartonger.

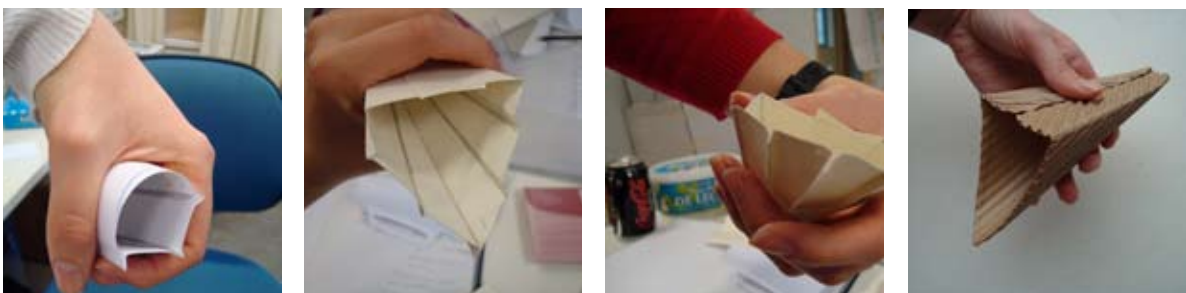

Tester på hur man kunde minimera värmeöverförelsen från urinet genom att bygga en distans mellan hand och trutt.

Form

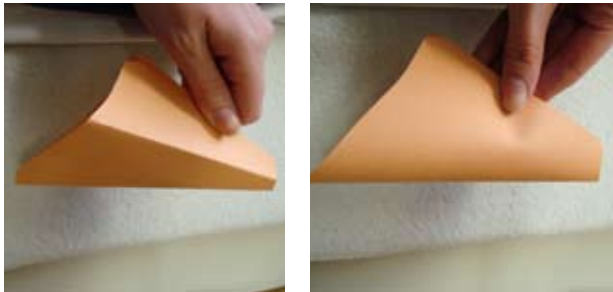

Välvdade ytor såg mycket snällare ut, vilket passade bra för produkten, men vikningar gjorde formen så mycket mer stabil att det var värt en formoffring för att ha med dem.

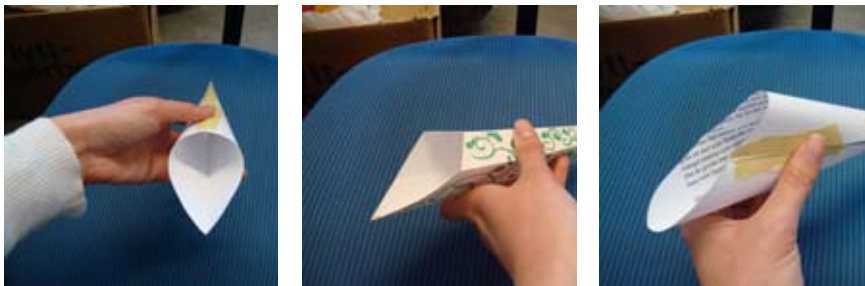

Tester på hur olika former utav öppningar upplevdes.



Olika placeringar av vikningar gav olika förutsättningar för hur liten produkten kunde bli då den var helt ihopvikt.

Uttryck



Tester i att ge olika uttryck baserat på ytstruktur: Neonfärg, träimitation och metall.

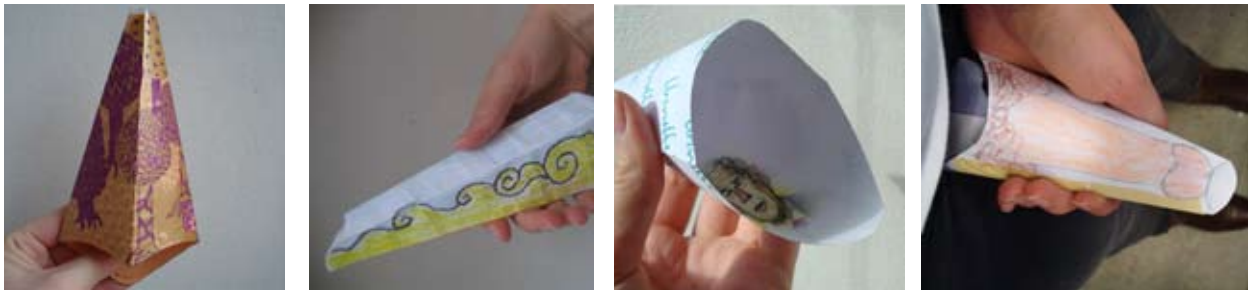
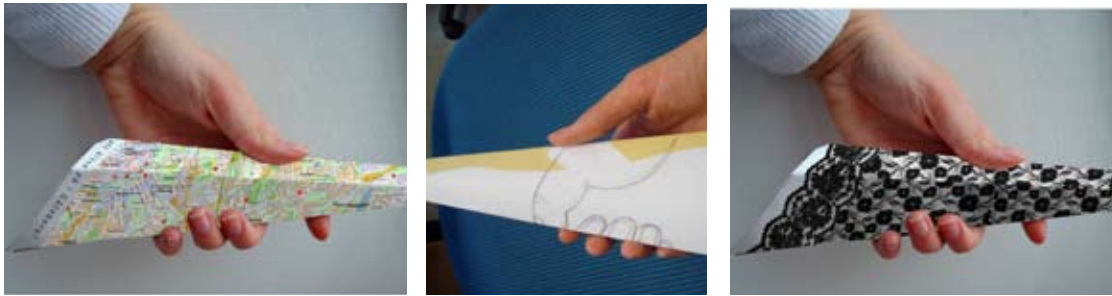

Illustrationer på tratten, här i informativt, dekorativt och humoristiskt syfte.



Olika image och budskap beroende på formen.

Av alla skisser följdes två spår upp, vilka baserades på trattar med handtag. (se nästa sida) En fördel med dem var att användaren inte kände värmen från urinet, vilket var positivt, utifrån enkätsvaren. På bruksanvisningen som följer med en utav de befintliga kisstrattarna fanns också en varningsruta som varnade brukaren om att tratten känns varm vid användande. Det ansågs vittna om att det fanns en vedertagen uppfattning om att detta uppfattas som obehagligt. Handtaget gjorde att tratten framstod mer som en egen produkt än bara en papperstratt som försökte efterlikna en snopp. Upplevelsen av att hålla produkten i ett handtag när man använde den gav också en känsla som var skild från den att greppa runt tratten, vilket mer liknade mäns beteende med sin penis. Det gav en fysisk och mental distans till könet och urinet som fick tratten att framstå som mer rumsren och "fräsch".

I den ena versionen förlades skarven i tratten till ovansidan, vid handtagen. Därmed ådstakoms en form som inte behövde limmas utan hölls ihop utav brukaren. Att undvika limning antogs leda till en billigare och mer miljövänlig produkt, trots att handtagen kräver en större materialåtgång vid produktion. För att testa antagandena och få feedback skickades en Pdf till Tetra Pak, som beskrev de två vidareutvecklade trattarna och deras tänkta produktionslinjer.

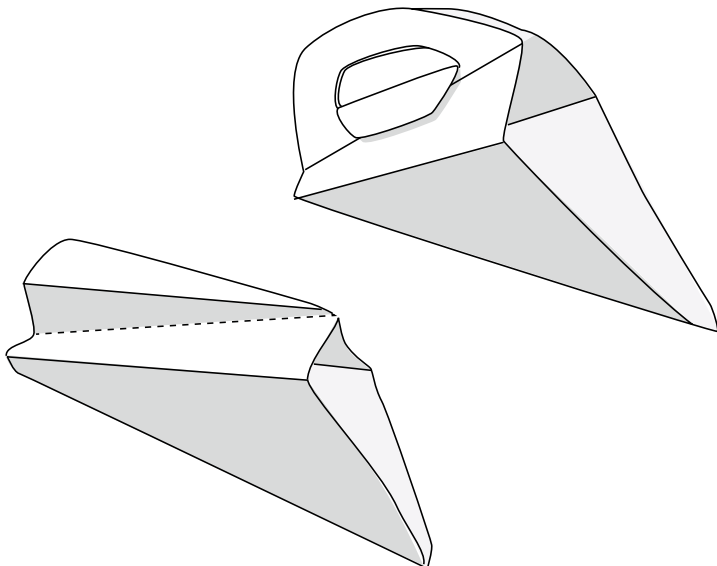

De två skissförslagen som arbetades vidare med. Den översta hade större stadga men den undre bättre ergonomi och en konstruktion som kunde utesluta limning.

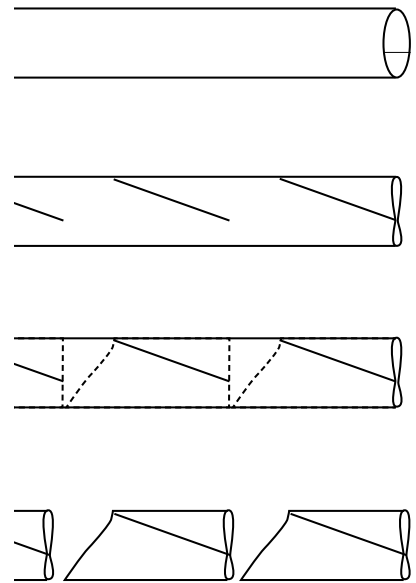

Den versionen som baserades på två motvända konformer var tänkt att stansas fram ur en pappcylinder, likt mjölkpaket.

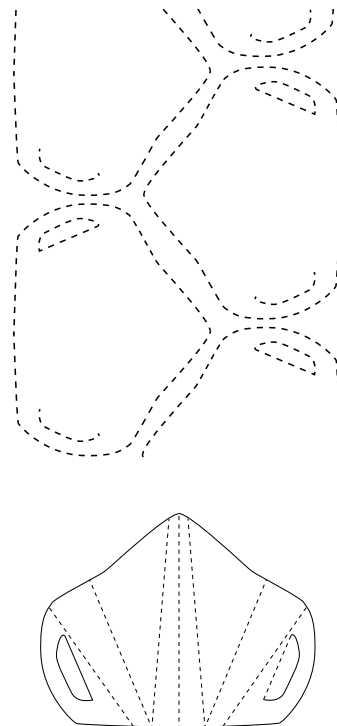

I den andra versionen stansas formen ut och går att passa ihop så att den ej borde ge mycket spillmaterial, sedan bigas den och viks innan den förpackas.

Utvärdering

Thorbjörn Andersson (Senior polymer specialist på Tetra Pak, vid avdelningen för development & engineering, material innovation) bekräftade antagandena om att tratten utan limning gjorde den billigare och mer miljövänlig (bilaga 5). Dess produktionslinje gav även minst spillmaterial och den andra versionen förkastades därför. Thorbjörn kom även med nyttiga tips angående materialet. Istället för att använda en plastfilm på insidan utav tratten för att göra den vätskemotståndig finns det olika biologiskt nedbryttningsbara limbestrykningar man kan använda sig av. Bland annat en baserad på potatisstärkelse blandat med lera.² Denna teknik finns ännu inte i storskalig produktion, men har fördelarna med sig då den baseras på förnybara resurser och dessutom är lättare att separera ifrån pappret i återvinningssprocessen än vad plastfilm är.

Här efter gjordes de slutgiltiga formbestämmelserna på tratten. En redogörelse för processen inleds på nästa sida. Alla delar i tratten har utvecklats parallellt och påverkat varandra, men för att kunna redogöra för utvecklingen tydligare är tratten här indelad i olika beståndsdelar som beskrivs var för sig.

Variationer

Vad det gäller färg och grafisk form kan och bör olika appliceringar göras för att tilltala olika individer och passa i olika kontexter. Men först behövde dessa kontexter specificeras. Detta gjordes senare i en lanseringsplan.

2. För mer information om den här sortens bestrykning
<http://www.nyteknik.se/nyheter/verkstad/verkstadsartiklar/article12666.ece> (09-04-28)

Skissfas 2, Slutgiltig form, *Den bakre mynningen*

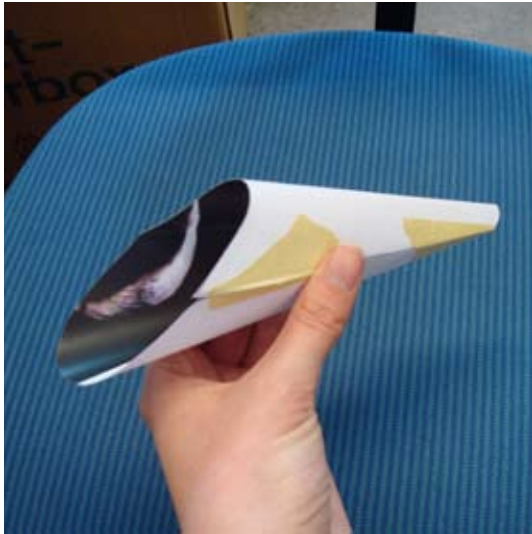

I början arbetade jag mycket med versioner som bestod av två ytor som välvdes till en trattform genom att man tryckte ihop sidorna. Samma konstruktion som jag funnit hos tratten Urinelle. Detta gav en mjuk och snäll form som kändes mycket mer tilltalande att interagera med än andra, spetsigare former. Nackdelen med den var dock att

formen hela tiden behövde stadgas upp för att inte kollapsa, plus att det gav en möjlighet att mynningen kunde få många olika former beroende på var och hur hårt man tryckte. För att minimera felanvändning och spill skulle det vara bättre med en mynning som var mer konstant och inte kunde "felformas" utav användaren.

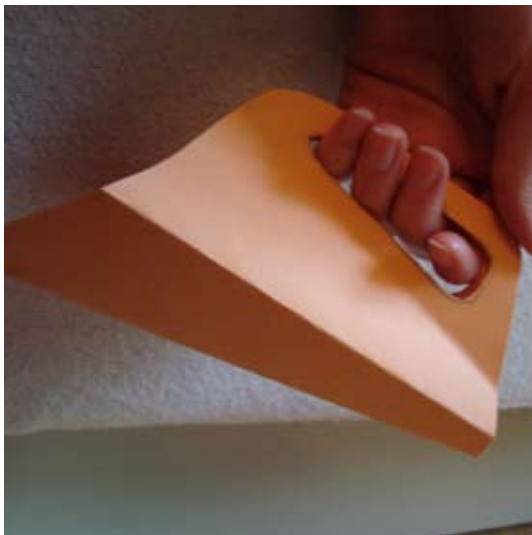

Istället fick trattarna två veck till, parallellt med formen, så att de fick fyra platta eller lätt krökta ytor. Detta gjorde att mynningarna blev fixerade i sin form, men också att hela

formen fick mer stadga. För att tratten skulle kunna bli så liten som möjligt när den inte användes behövdes också fler vikningar.

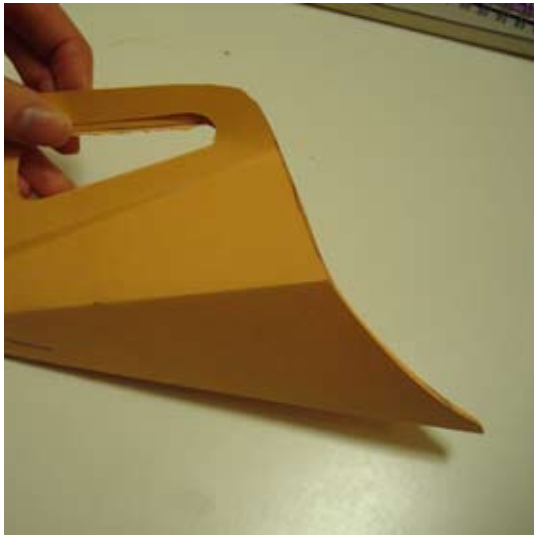

Ett problem med den nya formen var att den kändes för hård. För mjuka upp den gjordes en konkav rundning i profil på den mynning som ska passa mot kroppen. Följden blev att om man nu tittade på tratten ovanifrån

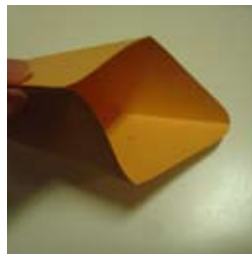
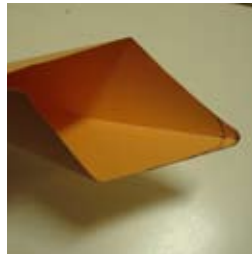

såg hörnet närmast kroppen väldigt spetsigt ut. När det rundades av för att se bättre ut ovanifrån, såg det från sidan ut som en pip åt fel håll. det får inte kännas som att något urin kan rinna ut den här vägen.



Medan jag höll på att testa olika placeringar utav vikningarna för att komma fram till den bäst lämpade formen på mynningen kom jag på att jag kunde lägga till två vikningar till, vid sidan av den nedersta vikningen. På så sätt kan hörnet hållas trubbigt, utan att vikas ned och påminna om en hållpip.

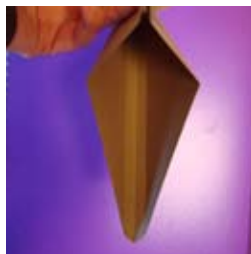

Vad det gäller vikningarna på sidorna så passade en placering lite över mitten bäst, eftersom det är ett kilformat område mynningen ska passa. De två större ytorna nederst kan svikta inåt och lägger sig utefter rundning av lären vid användning.

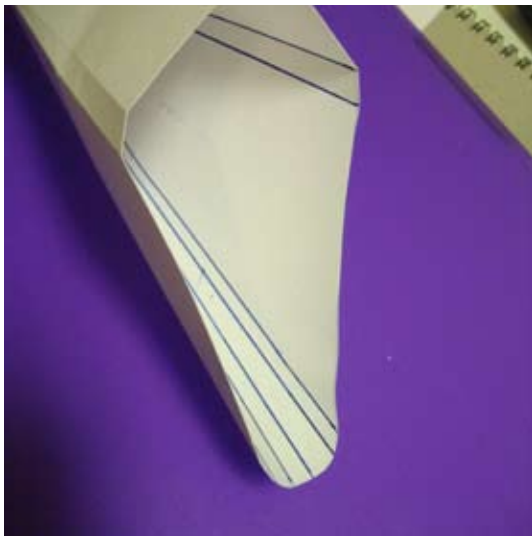

Jag kapade spetsen på hörnet och lade till fler vikningar vilket mjukade upp och gjorde formen ännu snällare. Avslutet fick då en form som funkade för att "skrapa av" de sista dropparna när man kissat klart. Frågan är dock om förbigningar kommer att hjälpa ifall tratten har legat nedpackad länge, vikt vid mittenbigningen. Risken finns att formen ändå kommer att vara spetsig när man packar upp den. Jag testade hur det skulle vara om man vikt

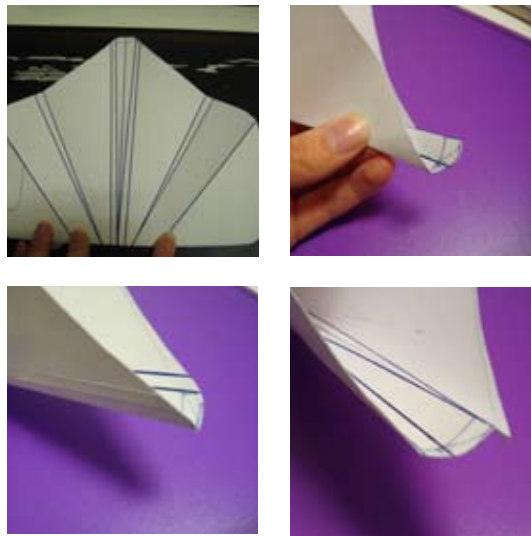

mittenbigningen uppåt istället, under packeringen, men ett hörn som pekar uppåt, längst ut på änden av tratten går emot all semantik som tratten ska uttrycka. Man kan trycka ned och rätta till tratten, men helst ska så få moment som möjligt krävas utav användaren. Tratten ska vara färdig för användning när den tas fram och fälls upp, helst inte behöva rättas till.

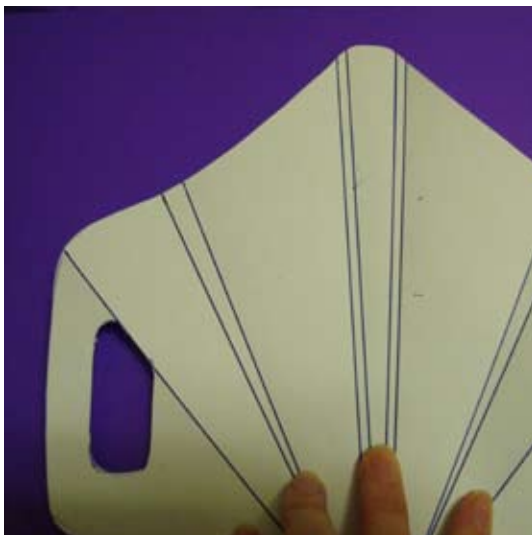

Lösningen blev att inte ha någon bigning alls mitt på trattens undersida, utan istället lägga vikningarna lite vid sidan om. När tratten viks ihop för att packteras så blir den alltså inte vikt på mitten, utan litet förskjutet. När den packas upp och fälls ut kommer den då antagligen vara



skev. Det kommer att vara mer uppenbart och självklart att bara trycka till tratten för att platta ut botten, än på den tidigare formen som bara var "lite för vass" och skulle behöva vikas längst flera bigningar för att bli optimal inför användning.

Handtaget



För att slippa känna värmen från urinet valde jag att fästa ett handtag på tratten. Att tillföra ett handtag gav också tratten semantiska värden som kommunicerade att den skulle handhållas.

Då översidan av tratten blir minst utsatt för värme och väta vid användning föll det sig naturligt att placera skarven där och göra en utbredning av tratten där handtagen satt på var sin sida av tratten. Detta gjorde att tratten skulle kunna hållas ihop genom att användaren greppade båda handtagen och limning kunde därmed uteslutas ur tillverkningen.



Jag gjorde lite olika tester på vilken som var den optimala vinkeln på handtaget, för att handleden skulle vara så rak som möjligt under användandet. Det bästa var ett



Vid användande utav tratten trycks den lätt uppåt, mot kroppen. Både funktionsmässigt, för att det inte ska läcka, men också för att känna att den är på plats och att den täcker hela den nödvändiga ytan. När man gör det med en tratt med handtag uppstår ett vridmoment och man använder trattens längd som en hävstång. Genom att hålla tratten mot kroppen och pressa ned framänden så pressar man samtidigt upp bakänden av tratten mot kroppen. Det gör att handtagets främre anslutning måste ha en viss tjocklek, för att klara påfrestningen.



handtagshål som låg parallellt med underkanten utav tratten. Men den nittiongradiga framkanten som då uppstod gjorde uttrycket för statiskt.



Jag försökte med att göra den lätt välvd, men det gav tratten en framkant som gjorde den trubbig och riktningen blev inte lika tydlig. Den främre mynningen borde vara fokuspunkt för att få



tratten att kännas pricksäker och precis. Togs för mycket material bröt det även upp formen på den främre mynningen och det blev en öppen ränna mer än en tratt.

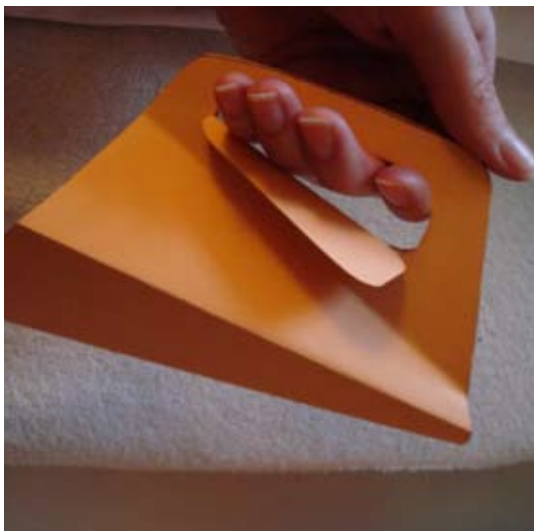

Genom att vinkla handtaget lite nedåt följde det formen av tratten bättre. Framkanten lutades också smått bakåt för att inte vara lika stabbig. Genom att bara stansa ut fyra sidor utav ena handtagets hål, kan fliken som bildas



tryckas in genom hålet och till viss del låsa formen, men även fungera som stänkskydd. Springan mellan handtagen blir väldigt liten och stänkrisken är nog minimal, men som en mental trygghet fungerar stänkskyddet ändå bra.

Främre mynningen

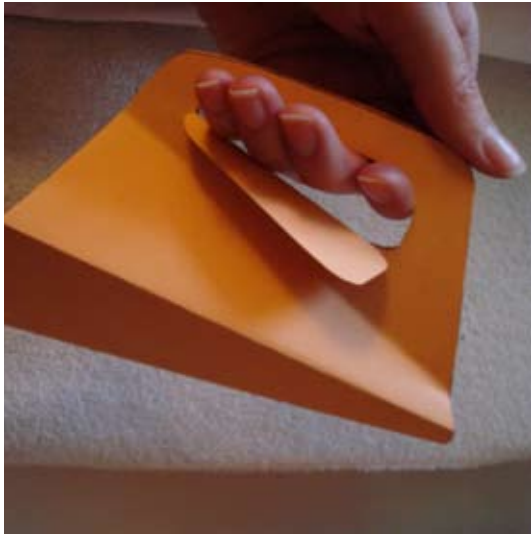

Hålet längst fram på tratten blir en naturlig fokuspunkt eftersom hela trattens riktning är mot den. Jag testade med olika vinklingar men jag tyckte att det blev överdrivet. En rakt avslut fungerade bra.



När sidovikningarna på tratten också mjukades upp genom att få fler vikningar så lades de i en kilform som fokuseras mot mynningen och försärker riktningen och formen.

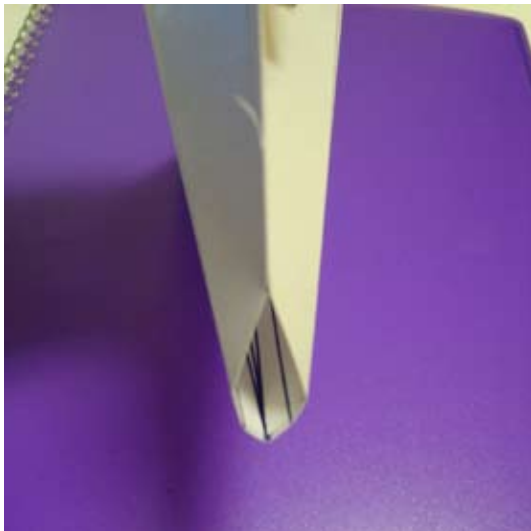

Då flera bigningar löpte fram till mynningen kunde jag arbeta med mynningens form genom att välja var jag skulle placera vikningarna. Det slutade i en form som är vidast längst ned. Det känns som en naturlig form att leda



vätska genom. Den ger en samlad stråle och formen blir en fin motsats till den större mynningen, som har sin vidare del upptill.

Att åstadkomma större spridning

I det här stadiet hade formen bestämts, men för att uppnå syftet att åstadkomma större spridning för produkten skulle det krävas mer än en bra form. Produkter idag är inte bara en form och en funktion, utan värdebärare och en förlängning utav ett varumärke. Ledord för produkten har satts upp och ett marknadssegmentet är specificerat. En grund för en brief kan läggas upp för att få varumärket visualiserat i namn, logotyp och grafisk profil som kommunicerar värdena. Men varumärket måste nå ut också. Enkätundersökningarna visade att det fanns fördomar och antaganden om produkten som behövde motbevisas. Kisstratten behövde nå ut, både med reklambudskap och med produkten i sig, så att kvinnor kunde prova den och där efter bestämma sig för vad de tyckte om den.

Därför formulerades en lanseringsplan (bilaga 6) baserad på en tankegång om i vilka kontexter produkten bör introduceras för att åstadkomma en utbredd användning och acceptans.

Lanseringen baserades på följande resonemang:

Den mest naturliga kontexten för produkten skulle vara på en större musikfestival. Klientelet som attraheras av musikfestivaler är ofta unga och utforskande. De provar gärna nya saker, speciellt på festivaler, en semester där upplevelser utöver det vanliga är eftersträvansvärt och förväntat utav besökarna. Många anammar en annan personlighet i den mening att de beter sig på ett sätt som de inte brukar, och gör saker de aldrig skulle göra i sitt vardagsliv.

Det dricks mycket alkohol, vilket gör folk både kissnödiga och mer öppna för nya aktiviteter. Det är en kontext där toalettfaciliteterna är sämre än vanligt. Köerna är ofta långa och toaletterna är mindre hygieniska. Killar och män urinerar därför mest överallt. Könsuppdelningen blir påtaglig och upplevs ofta som orättvis.

Det finns helt enkelt ett behov och goda förutsättningar för att många skulle testa på produkten. Förutom försäljning till privatpersoner verkar stora musikevent vara den arena där de befintliga trattarna haft mest framgång.

Risken finns dock att den här målgruppen är för lätt att fjärma sig från.

Att festivalbesökarna anammar produkten, men att det stannar där. Man ser företeelsen som någonting för "de där". Såna typer som går på festival, något man tar avstånd från på ett negativt sätt. Till och med besökarna själva kan lätt se produkten som någonting som bara tillhör deras tillfälliga festivalliv. Det är helt enkelt en målgrupp som kanske inte automatiskt sprider beteenden och åsikter till andra grupper.

Bilden av festivallivet och nidsbilden av en kvinnlig festivalbesökare kan tvärtom förstärka de eventuella negativa associationerna till produkten, så som något ohygieniskt, någonting avvikande och "okvinnligt".

Strategin bygger därför på flera steg som ämnar att knyta olika värden och målgrupper till produkten successivt och i en bestämd kronologisk ordning. Det låter mottagaren av budskapet forma en färdig bild utav produkten, innan den presenteras på festivaler.

Den önskade följden är att uppnå en så bred användargrupp som möjligt och att göra användandet av produkten till en mer allmänt accepterad handling. Planen utgår från Göteborg men kan ses som en riktlinje som går att applicera på liknande kontexter och events i övriga delar av landet.

Lanseringsplanen var som sagt en vision och för att få reda på hur realistisk den var kontaktades mediabyrån Carat som fick se över den och sedan lämnade feedback via telefon.

Responsen var att det såg bra och genomarbetat ut. För en lyckad lansering ansåg de dock att köpt reklamplats och fler så kallade samplingar, utdelning av gratisprover av produkten, borde äga rum. De gav därför rekommendationen att identifiera den/de primära målgrupperna för att definiera vem lanseringen riktade sig till och därmed vilka kanaler som var lämpliga. Därefter adderades reklaminsatser till lanseringsplanen.

Slutsatser och Resultat

Frågeställningar & slutsatser

"Hur kan man ge produkten större spridning?"

Många av de kvinnor som känner ett behov utav produkten använder den inte. Dels för att de inte vet var de kan få tag på en, dels för att användandet inte är ett utbrett, accepterat beteende. En lämplig marknadsföring utav produkten, för att ändra folks uppfattning, är därför viktig för att uppnå stor spridning. Som del av en nödvändig marknadsföring har en lanseringsstrategi formulerats. Produkten har även fått en ny form som baserats på att motsäga befintliga negativa fördommar.

"Hur kommer den tydliga anknytningen till kvinnligt/ manligt att påverka formgivningen?"

För att nå större spridning bör produkten kommunicera en egen identitet och image och inte ses som ett uttryck för penisavund. Därför har en strävan att komma bort från uttrycket av fallossymbol varit närvarande i formgivningen. Förutom det har främst folks attityder mot produkten och ledord varit vägledande i formvalen.

"Finns det problem eller nackdelar med de befintliga kisstrattarna på marknaden som jag i egenskap av produktformgivare kan förbättra?"

Ja, både nackdelar och fördelar med de befintliga produkterna har tagits i beaktning i formgivandet. Exempel på negativa delar av de befintliga trattarna har varit för små mynningar, för liten vinkel, för kort längd, för tunnt material och för utrymmeskrävande.

Resultat

Formen

Med ledorden fräsch, behaglig, kaxig och smidig, samt analyser av befintliga trattar som utgångspunkt har en ny form tagits fram. Den består av både runda och raka former för att vara ergonomiskt anpassad samtidigt som den ska ha en viss attityd och förmedla precision. Handtaget gör att brukaren slipper känna värmen från urinet, och utformningen gör att tratten kan vikas ihop så att den är kompakt och behändig fram tills dess att den ska användas.



Den främre mynningen har en form med bredare bas för att samla och leda ut vätskan. En låg tyngdpunkt ger även en lugn och förtroendeingivande form.



Väl tilltagen mynning som minimerar risken för läckage. Dubbla bigningar vid varje vikning mjukar upp hörnen.

*I hopvikt tillstånd har den yttermåtten 88 * 71 * 4mm, vilket gör att den ryms i en större plånbok, ficka eller handväska.*

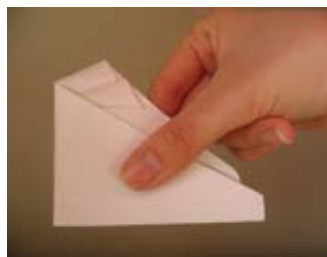

För att vikningen närmast kroppen inte ska formas i en för skarp vinkel så har bigningarna förlagts till sidorna om mitten. Det gör att tratten blir lite förskjuten i sidled i vikt tillstånd, men ger en platt botten när den fälls upp.

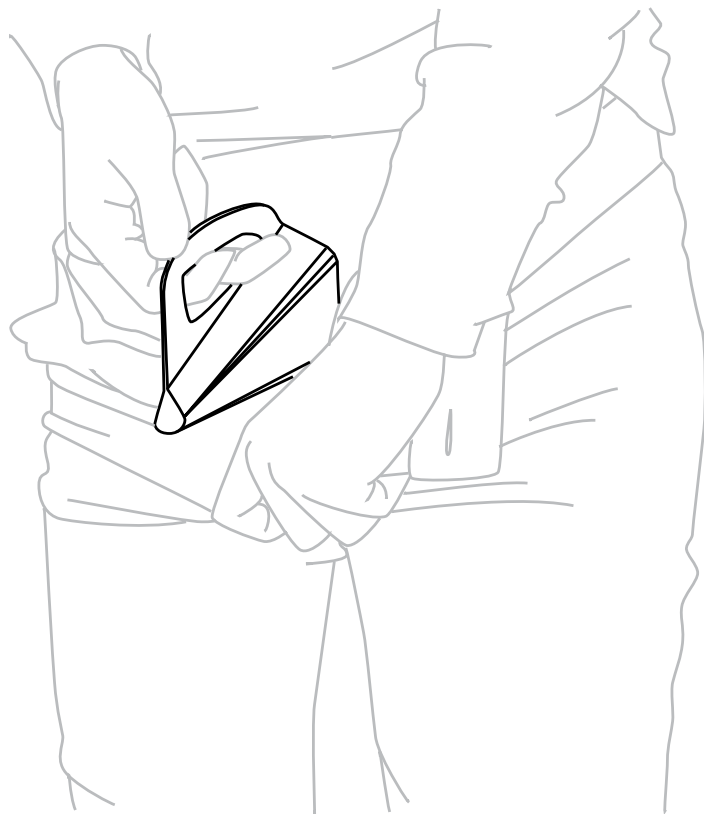
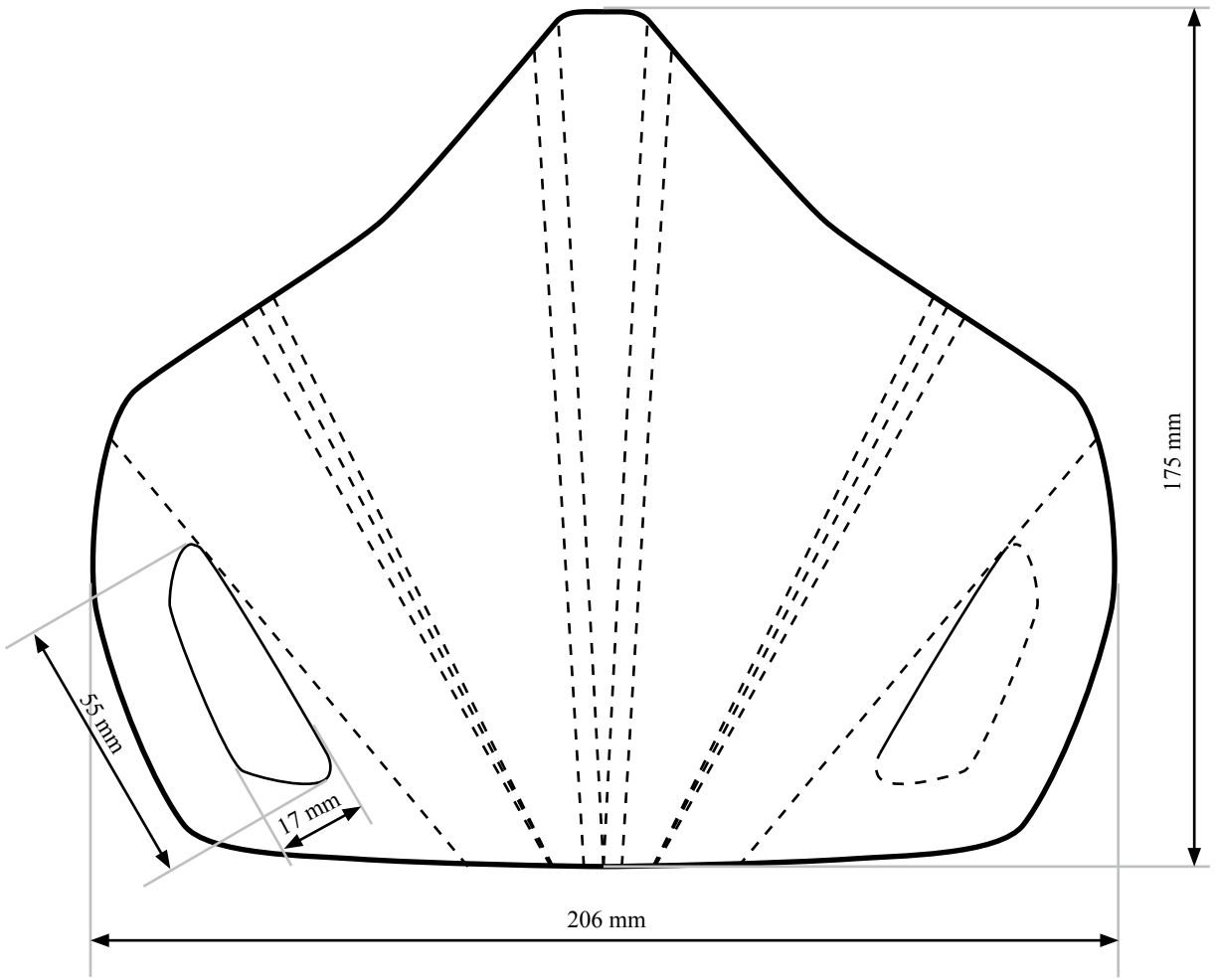

Lanseringen

Strategin bygger på att inte direkt vända sig till den kanske mest mottagliga målgruppen och därmed bli fast förknippad enbart med den, utan gynnas av att ta en omväg, plocka med sig användare från flera olika målgrupper och få en mer utbredd acceptans och användning av produkten.

Till exempel är tratten tänkt att introduceras i olika kontexter, för att succesivt knyta nya associationer och målgrupper till sig. Den riktar sig mot en smal grupp i början, tänkt att lanseras på en exklusiv klubb i kombination med specialformgivna pissoarer. Det skulle sätta scenariot för den första medieuppmärksamheten och trycka på positiva associationsvärden. Ett par steg senare i lanseringen är tratten tänkt att bli mycket mer utspridd och folklig genom ett samarbete med ett publikt sportevent, där produkten får fokus på sin praktiska funktion. I de sista stegen fokuseras på tillgänglighet och återförsäljare, i visionen blir kisstrattar en service som är förväntad att tillhandahållas på landets alla större festivaler. (bilaga)

De olika stegen i kronologisk ordning är: Exklusiv klubb, Designbutik, Publikt event, Apoteket, Välsorterade dagligvarubutiker, Festivaler. En viktig del är sampling och att få en stort antal kvinnor att få en positiv upplevelse av första användningen, för att därmed få positiv mun - till - mun spridning. En så "känslig" produkt som kisstratten skulle dra fördel av att bli en snackis, det skulle motverka ett tabu eller hemlighållande och istället bygga en kultur runt produkten.

Vidare arbete

Många delar finns kvar att arbeta med innan lanseringen av tratten kan utföras. Till exempel skulle den nya formen behöva testas mot fokusgrupper. Papperstjocklekar och bestrykningen behöver också testas. Mer grundliga undersökningar av vilka strategier befintliga trattar använt sig av borde utföras, samt hur framgångsrika de har varit. Lanseringsplanen behöver en tidslinje och en ordentlig utvärdering. Mer kvantitativa undersökningar i kombination mer djupintervjuer med representanter ur målgruppen hade behövts. Åsikter från sjukgymnast eller ergonom hade till exempel varit intressanta.

Intervjuer, studier och undersökningar av mäns pissoarer och vanliga toaletter, kanske även tex provrum och sjukhus hade kunnat ligga till grund för arbetet med att ta fram pissoarer för kvinnor.

Förutom det finns en rad saker kvar att utforma; olika grafiska appliceringar, en grafisk profil, nya instruktions-illustrationer, marknadsföringen, förpackningen, en "dispenser", hemsidan och olika aktiviteter som engagerar och får brukarna att känna sig delaktiga. Man borde även se över hur ett forum som hemsidan kan uppmärksamma till exempel situationen för kvinnor i kåkstäder, vars toalettvanor är oerhört inskränkta på grund av otryggheten.³

Reflektion över processen

Processen har till stor del bestått av ett utforskande. Utgångspunkten var i produktformgivning eftersom det låg närmst till hands, men eftersom inget problem var specificerat vid starten har en stor del av tiden gått ut på undersökningar för att utröna om det överhuvudtaget fanns några problem att lösa och förbättringar att göra.

För att nå upp till syftet med större spridning kändes det dock befängt att enbart förlita sig på en ny form. Lanseringsplanen framstod då som en naturlig väg för att säkra en kontext som skulle gynna produktens framgång. Så här i efterhand framstår det som att starta från två ändar på ett projekt och effektivast hade varit att börja från grunden med att utforma en gedigen plattform. Med den som grund hade alla delar kunnat säkras och risken för att det skulle bli osammanhängande hade minimerats. Det kändes ändå naturligt att arbeta med delarna pararellt för att låta dem påverka varandra. Produkten var meningslös utan en kontext och lanseringen var bara luft utan en bra produkt.

Större sammanhang

Skulle en stor lanseringen av en sån här produkt genomföras så skulle medvetandet om dess existens och förhoppningsvis också acceptansen inför användandet breddas. Det skulle antagligen väcka diskussion och debatt om våra definitioner av manligt och kvinnligt och kanske i förlängningen vidga begreppen. Kvinnor som står upp och kissar är för många provocerande därför att det är en av de mest definierat manliga handlingarna i vår vardag. En intressant fråga är hur en handling kan vara könsbestämd och vilka andra handlingar enbart en grupp av könen har patent på. Hur mycket styr genusbegreppen och könsrollsindelningen våra handlingar och tankevärld?

3. TV-programmet Hela apparaten som sändes 08-11-24 klockan 20:00 i Kunskapskanalen redogjordes för kvinnors utsatta situation i kåkstäder

Referensmaterial

Befintliga produkter

P-mate/She Pee, <http://p-mate.com/eng/intro.html> (080326)

Urinelle, <http://www.urinelle.biz/> (080326)

Urinella, <http://www.klomodas.com/urinella/urinella.html> (080326)

Tislet, <http://tislet.dk/?id=forside> (080326)

Genius Lady, <http://www.geniuslady.com/> (080326)

Uri-mate, <http://www.uri-mate.com/> (080326)

Övrigt

Ståhl, Å. et al. (2007) *X-front Fanzine*, www.misplay.se/asa/X-front_Fanzine_WEB.pdf (080326)

Köljning, C. (2008) *Det ojämlika kissandet*. *Borås tidning*
[http://www.bt.se/kultur/essaer/det-ojamlika-kissandet\(809487\).gm](http://www.bt.se/kultur/essaer/det-ojamlika-kissandet(809487).gm) (080326)

Chen-Karlsson, J, *Peeandgo*
<http://www.chen-karlsson.com/products/peeandgo/peeandgo.html> (080326)

Penner, B. (2005) *Leftovers / A Revolutionary Aim?* *Cabinetmagazine*
<http://www.cabinetmagazine.org/issues/19/penner.php> (080326)

Bilagor

sid	2.	Enkät #1
	9.	Utvärdering av befintliga produkter
	25.	Enkät #2
	29.	Testgrupps-svar
	41.	Svar från tetra Pak
	45.	Lanseringsplan

Vissa bilder har blivit bortplockade på grund av upphovsrätten.

Bilaga 1

Enkät #1

Enkät

research om inställning till kisstrattar

Bakgrundsinfo som presenterades för svarseltagarna:

Det finns befintliga produkter som möjliggör för kvinnor att kissa ståendes, inte någon sorts potta, utan en tratt som kan användas utan att brukaren behöva ta av sig kjol eller byxor.

Mitt arbete syftar till att se över de produkter som finns på marknaden idag, försöka förbättra dem och komma fram till en bättre version.

Har du hört talas om "kisstrattar" tidigare?

Ja

Nej

Ja

Ja

Ja

Ja

Ja

Ja

Ja

fempack av ett designkollektiv.

Kan ha varit i samband med Roskildefestivalen

Då och då, tror du hade varit på Roskilde första gången du berättade

Kanske fem år sedan. På TV.

När du berättade om ditt exjobb.

För längesedan...minns inte när

Vad var din spontana reaktion när du fick höra att en sån här produkt existerade?

paff, tog det som ett skämt

"undrar om det funkar så bra..."

Wow! Jag måste ha en sån. Särskilt eftersom det handlade om genusfrågan.

Jag blev glad. Första tanken: ÄNTLIGEN! Jag ville köpa och testa.

Hmmm...Va?...Ska man bära runt en tratt?

Jag tyckte det var lite kul, men aningen sökt.

Att det verkade praktiskt + att jag undrade om det kunde bli ofräscht, typ läcka.

Jag blev jätteglad! Har verkligen längtat efter en sån.

Genom vem/vilket medium hörde du talas om dem?

Genom dig

Något magasin

På Roskildefestivalen 2007.

Minns inte riktig, tror att en kompis berättade om dem.

Dig

TV

Den första gången jag hörde talas om det var genom dig.

I någon tidning tror jag

När och i vilket sammanhang var det?

ex-jobb

Annons, flera år sedan -2004?

På Roskildefestivalen 2007 första gången. Köpte ett

Vem tror du använder den här produkten?

feminister

Folk som måste kissa i nödsituation.

Festivalbrudar

En vemsomhellstkvinnna i framtiden, när produkten lanserats.

*Friluftsmänniskor, stadsmänniskor med lite bac-
illskräck, de som vill känna jämställthet konkret.*

Festivalbesökare främst, kanske krogbesökare

Ett fåtal hängivna kvinnor

*Framförallt tror jag att det är de som behöver den
praktiska funktionen. Som inte vill ta av sig kläderna
eller inte kan böja sig.*

*Kvinnor som är trötta på den långa kön till damer-
nas...*

Skulle du kunna se dig själv använda den/använder du den? Varför?

nej, vågar inte/är för pryd

*Om den var funktionell och inte ohygienisk i en nöd-
situation.*

*Det är så pass sällan jag känner ett behov av den att
jag inte skulle få för mig att ha en "i beredskap"*

*Ja, eftersom det verkar vara en smart produkt både ur
hygienisk och "jämställd" synvinkel. Om det var lite
mer accepterat att stoppa in en sak innanför gylfen ;)*

*Har aldrig testat men är jättesugen! Har sedan jag
var liten varit avundsjuk på att killar kan stå upp och
kissa.*

*Ja, om den inte tar stor plats/väger mycket, vill jag
ha den på äckliga offentliga toaletter. + den bör vara
prisivärd.*

Nej, jag är så bra på att stå och kissa ändå.

*Det skulle nog vara bra att ha om jag tex var i fjällen
och hade mycket kläder på mig och ville kissa. Men tex
i naturen på sommaren tycker jag att det är härligt
att kunna dra ned byxorna och kissa. Då känner jag
mig närmare skogen. Problemet är bara att det är job-
bigt om man inte kan torka sig och fåt kiss i trosorna...*

*Ja, om det var i en situation där det inte skulle up-
plevas som provocerande.*

**Skulle du kunna tänka dig att använda den bland
andra kvinnor, tex i skogen eller på en pissoar?**

i skogen: ja, i övrigt: nej

I skogen i så fall.

Ja, om jag verkligen behövde det

Ja, om det var mer accepterat

Ja

*i skogen sätter jag mig på huk. Pissoar... hm... om jag
slipper stå med rumpan bar...*

Tja, om det skulle kännas som ett bra alternativ.

*Ja. Såklart. Om det var nödvändigt. Men i skogen vill
jag hellst dra ner byxorna och huka mig. Om det inte är
kallt.*

Ja

**Skulle du kunna tänka dig att använda den bland
kvinnor och män?
(tex som i golf-scenariot nedan)**

Nej!

Nja...

Ja, om jag verkligen behövde det

Ja, om det var mer accepterat

Jovars, om det var LITE grenar/löv ivägen.

*Jag tror inte det i golf-scenariot, men däremot i scenario
nr 1) Tågcentralen och nr 3) i mörkret*

Om jag var full kanske?

*Jo, om det var nödvändigt... Jag skulle nog vara obekvämt
till en början. Men det skulle vara riktigt skönt att få
kissa.*

*Njah. Kanske det, men varför? Det är ju inte lika pinsamt
om man har lite problem med att få till det om man är
bland andra som inte heller har blivit övade på det där
med att stå upp och kissa hela livet...*

**Hur tror du att du själv skulle reagera och reso-
nera om du såg en kvinna stå och kissa mot ett
plank?**

Kul och modigt

Yeah.

Med nyfikenhet

*Annorlunda, eftersom det aldrig hänt mig. (att jag sett
någon) Men jag önskar jag kunde varit helt oberörd och
tycka det var naturligt.*

*Jag skulle bli nyfiken. Om hon såg nykter ut och verkade
ha saker under kontroll skulle jag bli impad. Imponerad
av att någon verkligen tagit den nya vanan till sig. (med*

nykter menar jag inte att kvinnor inte har samma rätt att stå och fyllepissa i hela stan, men vissa alkoholiserade kvinnor har ingen kontroll direkt)

Jag reagerar när män kissar på plank i stan, speciellt på dagen. Tycker det känns äckligt, ofräscht, skulle tycka det samma om en kvinna gjorde likadant.

Jag skulle garva beundrande.

Om jag inte kände till kisstratten skulle jag nog först ifrågasätta om det var en kvinna. I övrigt kan jag tycka att det är rätt irriterande i överhuvudtaget när folk kissar där andra ska vara.

Jag skulle undra om det var en transvestit. Men om det inte var det så skulle jag nog bli nyfiken och imponerad.

Hur skulle du bete dig om du verkligen behövde kissa(och inte hade tillgång till någon kisstratt) i förljande situationer:

Du är ute på en pub/klubb och toaletsitsen är nedkladdad.

Jag skulle stå upp, med rumpan över toaletten och kissa utan att nudda sitsen.

Stå på huk liksom utan att sätta ned rumpan på toasitsen.

Kissa stående

Sätta mig på huk, eller lägga på papper om det fanns.

Jag står på huk över toastolen, så att jag inte behöver nudda den

1) svära, 2) inte nudda sitsen/träna låren

Jag upplever detta varje helg. Jag skulle stå upp hukande över toaletten.

Om jag inte hittar någon ren toalett så hukar jag mig över toalettstolen och försöker se till att låren inte nuddar sitsen. (+ att jag försöker torka rent den med papper eller tvål...eventuellt)

Torka av sitsen och sedan lägga papper på den så man slipper sitta i skiten.

Du är ute på en pub/klubb och toaletsitsen är nedkladdad och toalettppappret är slut.

Jag skulle stå upp, som i exemplet ovan, men vicka på rumpan efterråt också.

Ta fram en näsduk och stå och kissa. Sitter aldrig ner på "äckliga" offentliga toaletter.

Har ofta pappersnäsduk med mig. Har varit med förr!

Sätta mig på huk eller gå någon annanstans.

Samma som ovan, sen skaka lite så att det värsta blöta försvinner.

1) svära, 2) inte nudda sitsen/träna låren

Stå upp hukande över toaletten.

Jag hukar mig över toalettstolen och försöker se till att låren inte nuddar sitsen. Om den är riktigt grisig så antagligen går jag ut från klubben och försöker hitta en buske.

Stå upp, med öjda ben och baken över toaletten.

Du befinner dig på centralstationen på en ort du aldrig varit på förut, inga caféer och ingen park finns i närheten, den enda toaletten som finns kostar fem kronor och du har inga kontanter. Tåget du ska med kommer om fem minuter och SJ har redan utannonserat att toaletterna på tåget tyvärr är ur funktion.

Knipa som fan kanske? Jag vet inte riktigt.

Gå till pressbyrån, köpa ett tuggummi, be att få ta ut tjugo kronor i 10:or och 5:or.

Huka i närmaste buske

Jag skulle inte gått på toa

Du gör det svårt för oss!! Vetefan... om det var kissa på sig eller kissa nånstans som fanns som alternativ hade jag väl försökt hitta nån undanskynd plats bakom en byggnad, satt mig på huk och kissat.

1) svära 2) Fixa en femma. (om ej går i tid 3: hoppa på tåget utan att kissa och använda den trasiga toaletten ändå)

Jag skulle råna någon på en femma

Väntar. Finns det ingenstans så får jag hålla mig. Det är mest om jag är onykter jag inte kan hålla mig.

Försöker hitta någon vrå eller avskild plats där jag verkligen registrerat att folk inte går till eller går förbi och sätta mig och kissa där.

Du är ute på golfrunda, det finns ingen växtlighet som skulle skylla dig från alla håll. Det finns dock en häck som du har sett ett par män gå och kissa mot. Häcken passeras av andra spelare på båda sidor.

lämna golfbanan för att gå till den närmaste toaletten

Hålla mig eller sätta mig med rumpan mot häcken och kissa, eventuellt be en kompis stå och täcka mig.

Hellre söka upp ett café eller liknande.

Jag skulle sätta mig bakom häcken med ryggen mot buskarna om jag märkte att ingen skulle gå förbi i det ögonblicket.

Om kissblåsan håller på att sprängas har man inget val. Jag hade kissat på huk vid häken, bett en kompis ställa sig som "vägg".

Hålla mig tills: 1) jag hittar en dunge, 2) rundan är över, 3) avbryta rundan

Jag skulle inte skämmas, utan sätta mig med ryggen mot häcken och kissa.

Avbryter golfrundan för att hitta en toalett eller ett buskage längre bort. Eller lyckas hålla mig.

Om männen kissar där så måste det ju vara ganska accepterat ändå. Jag skulle försöka hitta en plats där gräset inte var fuktigt (vill inte sätta mig i deras kissstänk) och sätta mig med rumpan mot häcken och kissa, med någon väninna som höll upp en jacka framför mig som skydd.

Det är kväll, du är ute och åker bil och stannar vid vägkanten för att kissa. Det kommer bilar från båda håll så området runt bilen är väl upplyst, men vägen går genom en skog och bara ett par meter bort från vägen skulle du vara helt skyddad av träden och mörkret. När du gått några steg in i vegetationen upptäcker du att den består mestadels av brännässlor.

Ha, jag är inte rädd för brännässlor. Men man kan alltid sätta sig bakom sin egen bil och det gör nog inte så mycket att andra förbipasserande ser min rumpa. Jag har en lång kapp så rumpan syns inte :)

Öppna både fram och bakhjulet på den sidan av bilen som väntar bort från vägen och sätta mig där emellan.

Beror lite på klädseln, men generellt skulle jag nog acceptera brännästlorna (och smärtan)

Sätta mig vid vägkanten ändå eftersom folk inte kan se några detaljer i den hastigheten

Äsch, jag hade kissat bakom/vid sidan av min parkerade bil, skymmer tillräckligt.

Åker vidare, för att jag inte känner mig trygg.

Haha, jag kissar hellre så folk ser det än bränner skin-korna!

Om jag är ensam kan jag sätta mig bakom bilen så att jag är skyddad från ett håll. Om jag är i ett stort sällskap med kvinnor och män lyckas jag ta mig genom brännässle-snåret på något sätt. Blir lite bränd av brännästlorna men lättnaden av att få kissa ifred överväger. Överhuvudtaget tycker jag att det är skönt att avlägsna mig en bit för att kissa. Det är härligt att få kissa! Och jag vill hellst inte bli stressad eller störd.

Jag skulle gå in i brännästlorna och försöka trampa ner dem så de ligger ner på en tillräckligt stor yta att jag kan sätta mig och kissa.

Om du hade haft en kissträtt till hands, skulle du ha använt den i någon av situationerna ovan? Vilken/vilka?

Kanske den första, men jag vet inte, jag skulle ju fortfarande inte komma in på toan så vart skulle jag kissa då?

Om det känns fräscht och inte ohygieniskt.

Golfrundan och bils scenariot.

Ja, vid vägkanten eftersom bilarna inte hade sett om jag var kille eller tjej.

De tre sista. Där hade det varit skönt att bara kunna dra ner gylfen och slippa sitta på huk så där förnedrande.

De två första situationerna går snabbt och lätt genom att stå på huk, det gör jag på nästan alla offentliga toaletter ändå.

1, 2, 3. Ej 4 pga sociala regler i gol + synligt för andra. Ej 5 pga otruggt ställe

Nej

Framförallt på tågstationen. Jag skulle absolut inte gilla att kissa på en offentlig plats så, eftersom jag inte gillar när man urinerar på allmänna utrymmen som alla använder. Men lättnaden av att få tömma blåsan skulle nog överväga. Även på utestället skulle jag nog dra nytta av

den. Särskilt om jag har tajta byxor eller annat som är obekvämt att få av sig.

Bland brännästlorna! Och på golfbanan. Och på klubben när det inte fanns något papper kvar. Men på centralstationen skulle det bara kännas dumt om någon kom på mig, ännu mer om jag stog med en konstig tratt än om jag satt ned på huk.

Det finns kisstrattar både för engångsbruk av pappersliknande material och för uppprepade användning utav plastmaterial. Vilken av versionerna skulle du helst använda dig av? Varför?

Antagligen papper. Jobbigt behöva skölja ur plasttratten om man tex är i skogen. Men då måste den i papp vara nedbrytbar så att man kan slänga den på plats.

engångsbruk

Engångs - jobbigt att bära runt på en använd + att det inte skulle vara särskilt ofta man behöver en, så ekosamvetet känns ändå ok.

Är lite ambivalent i frågan, men det känns fräschare med en engångsprodukt.

Skulle föredra de återanvändningsbara, bättre för miljön. Men det beror på hur stora och utrymskrävande de är.

Engångsbruk helt klart! Vill ej diska och stoppa ned i väskan igen. Känns ofräscht.

Jag skulle hellre slänga tratten - i de flesta situationer som den behövs finns ju inte så bra tvättmöjligheter.

Rent intuitivt tänker jag att engångs känns bäst. Samtidigt säger mitt dåliga samvete att en med uppprepade användning skulle vara bättre för miljön. Ändå skulle jag nog inte använda en sådan. Engångs är mycket större chans att jag använder? Det viktigaste är att den tar liten plats att ta med mig och att det inte blir massa krångel att hålla den ren!

Engångs, det känns fräschare. Vill inte stå och diska kiss.

Ser du några direkta problem med produkten? Vilka?

Pinsamt att använda. Man är inte van att stå upp och kissa som kvinna. Jag vill inte känna den bli varm utav kisset.

Svårt att hålla fräsch. Känns äckligt att efter användning bara skölja ur.

Jag tror att det beror enormt mycket på "andra gör det"-faktorn. Skulle det slå igenom finns inga nackdelar, men tills dess är det lite...misstänkt på något sätt.

Om det är en engångsprodukt kanske den har en tendens att bli kantig och inte särdkilt "snäll" mot användaren. Har även hört att det inte ska vara hälsosamt att stå och kissa, men det är bara någonting jag hört för jättelängesedan.

Svårt att införa det som en naturlig vana för kvinnor. Finns nog en stor oskerhet och blygsel. Om produkten i sig har några problem kan jag inte uttala mig om, har aldrig sett eller använt någon.

Jag vill inte stå upp och visa rumpan (dra ner brallan). Pris och storlek kommer att påverka om jag köper produkten. Jag tycker att det verkar så obehagligt att känna att den blir varm när man använder den. Det värsta jag vet med att ha en hund är att man måste plocka upp deras varma bajs.

Den känns lite som en onödig penisavundsdetalj och jag skulle nog inte känna mig bekväm med att använda den. Jag har inga problem med att dra ner byxorna och kissa, vanligtvis.

Ett problem tycker jag är att bära den med sig. Om den skulle finnas tex på en pissoar ungefär som toapapper erbjuds kanske jag skulle få användning för den. Men jag har svårt att se att jag skulle bära den med mig ut. Den skulle ta plats och jag skulle glömma den! Det andra problemet är vad man skall göra av den när den är använd. Att det blir ytterligare mer avfall i sopberget.

Man ska komma ihåg att ta med sig den. Och man ska hitta någonstans att slänga den efter man har använt den.

Om du skulle köpa en sån här produkt, vem skulle det kännas naturligt att se som avsändare för produkten?

Några exempel: Libresse, ett företag som tillverkar bindor/ Haglöfs, ett företag som tillverkar produkter för friluftsliv/ Tena, sysslar med inkontinensprodukter /Lambi, tillverkare av bl.a. näsdukar och toalettpapper / Astra Zeneca, läkemedelsföretag

Lambi, för att alla använder sig utav näsdukar och toalettpapper, det skulle kännas mer naturligt med Lambi. Libresse är väldigt mycket förknippad med mens och då kan det vara konstigt att köpa produkten, inte till mig men till min dotter. Med Lambi skulle det kännas mer

naturligt att använda den tillsammans.

Libresse eller Haglöfs.

Haglöfs eller Lambi - det handlar ju inte om något "ovanligt" tillstånd.

Haglöfs eller liknande företag, eller apoteket.

Tena går bort, ger fel signaler, som att någonting är fel Haglöfs känns bra, men kanske inte tillräckligt vardagsrelaterat om målet är att få in produkten som en naturlig del utav vardagen.

Som ett första steg kanske ett läkemedelsföretag hade funkat eftersom kvinnor hade känt en trygghet i Apoteket som försäljningsställe. Men samtidigt känns det inte... måste kännas lättillgängligt och naturligt tycker jag. Inget hysch-hysch.

Libresse/Always/(Lambi) känns bra.

Haglöfs, festivalförknippade företag, öltillverkare, Libresse

Lambi. det är inte relaterat till mens, sjukdomar eller hästsportprodukter.

Det bästa tror jag skulle vara typ Libresse eller Lambi, något som förknippas med hygien. Det mest naturliga tycker jag vore typ apoteket, typ något som man säljer i sitt vanliga sortiment likväl som bindor, tandborstar, solcreme osv. Apoteket litar man på och de står inet för någon särskild kvinnoosyn som tex Libresse gör.

Libresse, Haglöfs eller Lambi. Lambi känns nog bäst för det känns så neutralt på något sätt. Fast helst någon annan pappersnäsduks-tillverkare. Jag är så irriterad på deras lilla lamm!

Bilaga 2

Utvärdering av befintliga produkter

Genius lady

Utvärdering är baserad endast på företagets hemsida.

Den enda utav produkterna som talar om att den "uppfunnits" och designats utav män. "It has an anatomic shape and fits the female body perfectly." Att överhuvudtaget hävda att någonting är perfekt sänker förtroendet anmärkningsvärt.

Förpackning

En färgglad förpackning med en tydlig framsidesbild av en kvinna som står framför en toalett med uppfälld toalettring. Dock syns inte produkten och ingen kiss-stråle. Kvinnan tittar in i kameran. Situationen kommuniceras tydligt, men varken produkten eller dess funktion.

Produkt

Tratten är kantig och verkar bestå av fyra sidor. Underdelen förlängd och på översidan, vid mynningen som ska vara mot kroppen sitter två uppvikta flikar i form av halvcirklar. Oklart vad de ska vara till. Kanske för att ge bättre grepp? På den ena utav illustrationerna ser det ut som att kvinnan håller enbart i flikarna. Det skulle betyda att hon slipper känna tratten bli varm vid användning. Men flikarna känns inte förtroendeingivande som enda greppyta. Flikarna gör ändå att det är en större yta som ska ha kontakt med kroppen, det blir inte samma skarpa kant som ska pressas mot huden. De två sidorna av trattens större öppning som inte har uppvikta flikar har ändå en rundning, vilket också mjukar upp uttrycket. Men anatomiskt och funktionellt sett borde kurvorna vara konkava istället för konvexa? I övrigt är färgen vit med mörka linje-illustrationer och text. Bruksanvisnings-bilderna är också tryckta på själva tratten. Grafiken känns mer praktisk än värdebärande.

Manér

Kvinnan på instruktionsillustrationerna ser ut att ha stay-ups och en t-shirt på sig, men ingenting annat, mycket suspekt. Illustrationerna måste vara tydliga. Är inte en av de stora fördelarna att man inte behöver dra byxorna lika långt ner och blotta sig lika mycket som annars? Varför är hon så märkligt klädd? Kläderna på foton på förpackning och hemsida känns aningen dat-

erade. Vissa element kan antyda på en skämtprodukt. Till exempel förpackningen med sina glada färger och plottriga utseende, med många olika rubriker som konkurrerar om uppmärksamheten.

I det grafiska materialet används i övrigt vitt och olika nyanser av blått som kontrasteras av en stark gul färg. Den gula återfinns bland annat i loggan, i en långsmal, ifylld kil av illgul färg som kan associeras till produktens form. (Men sammanhanget får mig att tänka på en utbredande kisstråle)

Produktfoto visas, instruktions-illustrationer och en textinstruktion. På hemsidan på förpackningen syns en kvinna som står vid en toalett, med händerna vid gylfen, men produkten är inte synlig.

Tislet

Förpackning:

Varje papperstratt kommer styckesförpackad i var sin plastficka. Förutom den dubbelvikta tratten av mjölkpaketsliknande kartong hittar man i varje förpackning en liten servett och en våtservett. På tratten finns instruktioner om hur den ska användas och plastfickan är återförslutbar så efter användning kan allting packas ned igen och bäras med till närmsta papperskorg.

Förpackningen känns genomtänkt. Den levereras styckesförpackad, vilket känns kliniskt och på så sätt hygieniskt. Det krävs inget verktyg för att öppna förpackningen eftersom den har zip-lock och att den går att återförsluta är ett plus. Det betyder ju att man kan packa ner kisstratt och använda servetter igen, återförsluta plastfickan och ta med sig hela paketet i handväskan/fickan tills man hittar en papperskorg.

Dess utom har man inte slösat på materialet, det är minsta möjliga material för att uppnå funktionen. Att tratten förpackas dubbelvikt gör att den tar mindre plats (men är lite meckig att veckla ut, se nedan).

Nackdelen med förpackningen är att den inte på något sätt känns utformad specifikt för den här produkten. Det gör att det känns lite ihopslängt. Lite slumpartat ihop-plock, med våtservetten som ser ut att komma från en brittisk Bed and breakfast, plastfickors som används för att sälja pärlor och en liten pappersservett med embosserat kantmönster.

Att de är förpackade i engångsförpackningar gör att det går åt mer material. Samma nackdel finns med de båda servetterna, fastän de också har sina självklara fördelar.

Produkt:

Tratten är kantig och har fyra sidor. Underdelen förlängd i en lång spets som känns väldigt kantig och vass. Den känns inte inbjudande eller menad att användas i närkontakt med kroppen. Speciellt inte med intima, känsliga delar utav kroppen.

Kartongen är hård och det är lite meckigt att veckla ut den till sitt användarläge. Den går inte heller att spola ned i toaletten eller slänga i naturen. Den tjocka kartongen gör ändå att den känns pålitlig och robust, men den hindrar inte värmen från urinen att tränga igenom till händerna vid användning.

Tratten är lång, vilket gör den praktisk och ökar pricksäkerheten samt greppytan. Det gör den däremot till en tydlig fallossymbol. Dess kantiga karaktär räddar den dock från den värsta likheten och det blir ändå verkligen en artefakt, ett hjälpmedel, en väldigt PRAKTISK sak. Den har skarpa vinklar och saklig grafik.

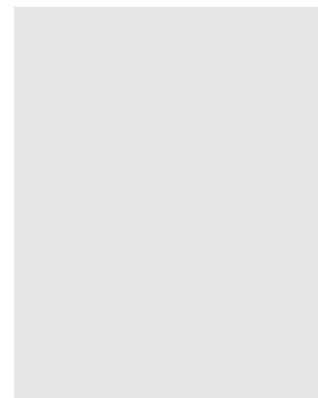

Logotypen är baserad på tecknet för kvinna, texten "ligestillningsøret" går att läsa tryckt på tratten, på hemsidan syns produkten användas med en regnbågsflagga i bakgrunden och man har inte valt att använda sig av klassiskt sköna modeller på foton. Positiv identifikation för lead-users eller onödigt exkluderande ur ett marknadsföringsperspektiv?

Manér:

Det visuella känns inte särskilt lockande. Uttrycket känns ganska kliniskt men oprofessionellt. Som i övrigt består det utav ett hopplock av olika uttryck. Bruksanvisnings-illustrationerna föreställer ett hårlöst sköte. Förståeligt för tydligheten i bilden, men blir ändå lite märkligt då personen känns som en ung flicka/ ett barn.

She Pee / P-mate

Har två olika namn, ett i Holland och ett i USA. Utvärderingen baseras på information från hemsidan.

Förpackning #1:

Färgställningen är monokrom i en rosaröd/vit version. Framsidan rymmer ett foto av en ung kvinna som ligger på gräs och blåser på en fluffig maskrosblomma. Några fjärilar har lagts till som dekorationselement. Förpackningen känns betydligt seriösare än förpackningen som beskrivs ovan. Den rymmer mindre information men är samtidigt mindre tydlig och direkt. Hade kunnat vara en katalog om preventivmedel eller abort. P-mate är styckesförpackad i papperskuvert och jag tolkar det inte som att man ska/kan stoppa ned den igen efter användning utan att det skulle läcka el liknande.

Förpackning #2:

Karamellig! Känns som den senaste tidens bindor och tamponger som ska kännas lättsamma och trevliga. Skulle kunna vara förpackningar till en barnprodukt. Framsidan föreställer en flicka som använde P-mate, tecknad, i illustratör-maner i rosa, blått och grönt. Hon ser ut att stå ute på gräsunderlag under bar himmel. Hon har framsidan vänd mot oss så funktionen syns tydligt. Det finns även en liten illustration av endast produkten. Hela framtoningen känns väldigt feminin och flickan (som känns ung, mkt pga manéret) ser avslappnad och trygg ut.

Produkt:

En mer komplex vikt form med sex sidor. Den här versionen blir lite mer "båt" än tratt, då den har en baksida också och därmed ett större djup. Oklart varför den har denna baksida. Detta gör att den kräver ett större utrymme och man måste därför dra ned byxorna ännu längre. I instruktionerna anges även att Tisletten är tänkt att användas med trosorna på. "Simply pop open the P-mate and move your panties aside and place the cupped area under the flow area between your legs." Antagligen en fråga om smaksak och hur mycket avskildhet man vill ha. Ingenting i formgivningen verkar vara designat speciellt för att underlätta manövern. Riktigt meckigt att genomföra!

Den har en kantig form som gör att den inte blir för organisk, men samtidigt undviker den skarpa hörn och kanter. Den ser snällare ut än Tisletten. För förenklad transport uppmuntras man att vika den dubbel. "fold the P-mate double along the line"

Det verkar finnas fler varianter även av själva utformningen utav produkten, även en som är lite längre och smalare men med samma fyrklöversmönster på. På själva tratten finns instruktioner med pilar till olika delar av tratten. Känns najs.

Har även funnit en version som är helt vit som kommer i fempack i ett papperskuvert, med en plastficka att ta med en åt gången i...

Manér:

Framtoningen känns lättsam och glad. Det är den som starkast associerar sig till utomhusmiljö genom färger, grafik, foton och illustrationer. Instruktionerna förvånar något. Dels föreställer de en anatomiskt onormalt långsmal dam, dels är det den enda utav kisstrattarna jag hittat som uppmanar användaren att luta överkroppen framåt vid själva användandet. Posen som intas blir något mindre klassiskt maskulin när höfterna inte är framskjutna. Detta hänger ihop med att lutningen på själva tratten är mindre än den på t.ex. Tisleten. Det känns naturligt att rikta mynningen utav tratten nedåt, mot den plats man tänker kissa. Tisleten är i sin form redan riktad nedåt när man använder den. P-mate däremot är som sagt mer en rak "båt" och man får därför anstränga sig mer som användare för att få det rätt.

För övrigt har illustrationen på förpackningens framsida använts flitigt. Det finns bl.a. en lång rad merchendice med illustrationen på. (Framst T-shirts) Förstärker bilden av produkten som ett statement. "Det är en livsstil"

Urinella

Produkten verkar mest vara ett statement. Fann den på hemsida för återförsäljare av toalettrelaterade humorprodukter, t.ex. tokroliga toalettborstar.

Förpackning:

Verkar inte finnas någon förpackning. Ingen visas i alla fall på hemsidan där man kan beställa den. Däremot finns för nedladdning och utskrift en mall för hur man kan tillverka sin egen kisstratt.

Produkt:

En enkel tratt, med två ytor som kröks genom att man pressar ihop motstående vikningar, precis som Urinelle, men på den här är vikningarna placerade "uppe och nere", vilket gör att ett utav vecken blir som en spets där undersidan är som längst.

Manér:

Här handlar det om attityd. Verkar inte finnas någon grafisk form, men ett riktigt uttrycksfyllt foto av en modell i högklackat och stay-ups som står med handväskan på axeln och kissar på en kyrkogård. Känns som att hon är på väg hem efter en utenatt. Uttrycket blir mycket kvinnligt och kaxigt.

Erbjuds även med valfri logga tryckt på.

Urinelle

Trycker på hygien och fräschhet.

Förpackning:

Paketet är anmärkningsvärt tunt! Ca en femtedel så tjock som Tisleten i sin förpackning, men tar upp dubbelt så stor yta. Finns både som engångsförpackning, i helt slutet plastficka som måste klippas upp (eller bitas), och flera förpackade i ett pappkuvert. Förpackningen går helt i ljusblå och turkosa toner. En illustration av en kvinna som vänder sig bort, mot en toalettstol med uppfälld ring syns på framsidan. Varken produkten eller någon stråle syns. Det känns som någon sorts mensskydd.

All text finns på fem olika språk. På utsidan finns en kort beskrivning av funktionen, på insidan en mer utförlig bruksanvisning i text. Beskrivningen uppmuntrar brukaren att spola ned tratten i toaletten efter användning, då den lätt löses upp i en septiktank. Beskrivningen följs upp med en OBS-ruta. En varning om att det kan kännas konstigt att använda tratten i början, och att den kommer kännas varm i händerna.

Produkt:

En enkel tratt, med två ytor som kröks genom att man pressar ihop motstående vikningar. Vikningarna är placerade på sidorna utav tratten, vilket gör att över- och undersidan blir mjukt krökta när man pressar samman den. Mitt på undersidan sitter skarven i pappret, där tratten är hoplimmad, vilket känns som en svag punkt. Man kan tycka att skarven inte borde vara placerad på undersidan, eftersom den delen uppenbarligen kommer att bli mest blöt under användning.

Pappret är mycket tunt och böjligt, man måste hela tiden stadga upp tratten med handen för att den ska formen. Det är inte lika förtroendeingivande som det tjockare pappret i Tisleten. Det tunna pappret får ännu mindre stadga utav värmen och fukten den utsätts för under användning och det är en något otrygg upplevelse.

Urinelle blev funktionsmässigt mycket bättre efter att ha vikts ihop på bredden, så att den fick fyra platta ytor, precis som Tisletten. Det gjorde att formen stannade kvar i sitt brukarläge och att hela formen blev stabilare. Detta stod dock inte angivet i bruksanvisningen som medföljde och kan vara komplicerat att kommunicera till användaren utan skriftliga instruktioner. Urinelle är också 2/3 av längden på Tisletten, vilket försvårar användningen. Det kräver större fokus på "siktet" och ger en större oro för att det ska skvätta på benen.

Öppningen på den snäva delen av tratten är också hälften så stor som den motsvarande på Tisletten. Även om det i praktiken kanske inte kommer att uppstå något problem med avrinning så känns det inte heller lika säkert. Om en hand används för att hålla ned byxorna och en hand används för att greppa tratten vid dess breda ände, för att hålla fast den och trycka ut den platta formen till en tratt-form, så stannar den smalare änden av tratten kvar lite hoptryckt. Detta gör att hålet i den smalare änden blir mer till en springa än ett hål. Efter användning ser fukten ut att ha gått igenom pappret på trattens undersida. Mycket otrevligt.

Manér:

Här är det fräschhet som gäller. Frihet, fräschhet och bekvämlighet kommuniceras genom proffsiga foton av leende, välmående unga kvinnor. Inget snusk här inte. A perfect world. Känns lite hycklande men samtidigt ett manér som man är van vid när det gäller intimprodukter. Det känns tryggt och professionellt. Kunde ha varit reklam för försäkringsbolag eller Vingresor. Imagen har alltså både för- och nackdelar. Allt är sammanhängande och genomtänkt. Mest förtroendeingivande paketeringen, men inte mest förtroendeingivande produkten....

Reflektioner

Förpackning:

En "flerpack" är onekligen mer miljövänligt tack vare av lägre materialåtgång, medan engångsförpackningar ger en högre upplevelse av fräschhet och att varje produkt är steril och helt hygienisk. Skulle man välja att gå på spåret med flerpackslösningen bör man även inkludera någon sorts transporteringsförpackning. En sådan skulle låta användaren ta med en åt gången hemifrån på ett smidigt och praktiskt sätt. Liknande lösningar som har använts till förpackningar utav bindor och P-mate verkar ha en liknande lösning. Den ser dock ut att bestå utav en plastficka utan lås, utan med omlott-stängning, som på ett örngott. Tisletten använder sig istället av en ziplock-förslutning på sina enpack. Ziplock-förslutning känns mer pålitligt i situationer med fukt och smuts, i motsats till olika kuvertlösningar. Det blir liksom helt stängt och inte ens ett sandkorn kan ta sig in eller en droppe ta sig ut, då den skumpar omkring i en väska. Kanske kan det vara en nackdel att den inte går att öppna med bara en hand.

Om man ändå finner det nödvändigt att använda plast för att utforma en styckesförpackning till varje tratt så kanske plastmaterialet kan utgöra själva tratten. Kan då den återförslutande funktionen finnas i själva produkten på något sätt?

Sedan följer även frågan om vad förpackningen ska innehålla. Servett och våtservett gör att användandet känns mindre snusligt, men det är svårt att hålla ordning på fyra olika delar (våtservett, servett, tratt och förpackning) om man kanske inte har tillgång till avlastningsyta. Dessutom ger det en större materialåtgång och då produkten ska ses som en nödlösning kanske man kan nöja sig utan att bli tillhandahållen papper? Genom att inte inkludera papper till varje tratt, men utforma förpackningen så att en pappersservett kan få plats, lämnar man valet till brukaren. Dessutom är inte situationen lika hjälplös som när man bara sitter på huk i skogen utan papper, med tratten har man ändå en möjlighet att "skrapa av" eventuella kvardröjande droppar. hahaha

För övrigt är tunnheten av produkten och förpackningen självklart viktig, men i Urinelles fall verkar strävan efter en produkt som tar så lite plats som möjligt fått väga tyngre än en optimal funktion. Produkten känns inte trovärdig och den förlorar stadga samt täthet på grund av sin tunnhet. Den tunna och därmed lättböjligen produkten tar ändå upp så stor yta att den antagligen skulle bli böjd eller tillknycklad om den låg löst i en väska. (Att den dessutom behöver öppnad med hjälp av en sax, kniv eller tändarna är ju högst märkligt.) Om man utgår från att produkten skall vara portabel, och dessutom någonting som

bärs med många gånger (kanske alltid) som en ut-ifall-att-pryl, så borde den ju vara så lätt och o-skrymmande som möjligt. Det optimala formatet skulle vara ett kontokortsformat, som rymdes i en plånbok. Plånbok har de flesta med sig större delen utav tiden.

Om instruktioner behövs så kan de förhoppningsvis integreras i grafiken på produkten eller förpackningen, inget extra instruktionsblad ska behövas.

Produkt:

Användandet av den här produkten måste kännas naturligt (så gott det går genom semantik osv.) tryggt och funktionellt. Det är inte ännu en stol där det är ok om det är lite obekvämt att sitta och man kan motivera en "function follows form" med att hävda att möbeln är till för korttidssittande eller liknande. Användningen rör ett mycket mer känsligt ämne och man är mer utsatt i situationen. Det rör intimitet och integritet och ett misslyckande kan nog få en att känna sig ganska bortgjord. Om första försöket inte känns bra är troligheten inte stor att man försöker en andra gång.

För att skapa en behaglig upplevelse bör tratten vara stabil. Det underlättar hanterandet och ökar trygghetskänslan. Det möjliggör också eventuell enhandshantering, vilket lämnar en hand fri för att hålla nere byxorna/hålla i handväskan/hålla igen toalettdörren när låset är sönder etc. Att dra trosorna åt sidan vid användningen, istället för att bara dra ned framkanten, är en komplicerad och bölig manöver som inte kommer att vara medräknad i det här projektet.

Materialet bör inge förtroende i både stadga och i hur vattentätt det är. Men det skall ändå vara tydligt att det är en engångsprodukt. Möjligtvis skulle man också kunna minimera värmeöverföringen med hjälp utav ett material med isolerande egenskaper. Andra sätt att undvika värmen kan vara att genom konstruktionen skapa en distans mellan tratt och hand, eller tillföra något slags handtag. Att se över själva greppet kan också vara en intressant aspekt i att komma bort från känslan av snopp.

Ju längre tratten den är, desto mindre blir oron och risken för stänk på benen på användaren. Däremot blir tratten mer och mer fallosliknande ju längre den är. Den kan också uppfattas som klumpig och hård i sitt uttryck om den är för stor. Formen behöver brytas av och mjukas upp för att undvika det. Kanske kan det göras genom grafiska element, eller genom konstruktionen. Skarpa hörn vinklar har dock en fördel i att leda formspråket bort från det organiska och bli till en artefakt och en tydlig sak, en separat produkt snarare än en organisk

form som kan kännas som en snopp. Formen bör även vara, och visuellt uppfattas som, ergonomiskt anpassad och bekväm. Exempelvis bör den inte ha vassa hörn på känsliga ställen.

Tratten bör även visuellt uppfattas som förtroendeingivande och ha öppningar i båda ändar som känns väl tilltagna och pålitliga. I övrigt torde möjligheten att kunna spola ned tratten efter användning vara lågprioriterad, eller helt bortplockad, eftersom damtoaletter så gott som alltid rymmer papperskorgar med lock och om man skulle använda produkten utanför en toalett så har man ändå ingen möjlighet att spola ned den.

I fråga om uttryck och funktion så blir det en avgörande avvägning i att besluta hur pass mycket produkten skall vara uppriktig med sin funktion. Det handlar ändå trots allt om kön och kiss. Ser man till grafik på andra produkter som har med liknande saker att göra är det tydligt hur de har för avsikt att associeras med allt möjligt annat än just sin funktion. Himmel och hav och mjuka små lamm till exempel. Produkten kisstratt i sig självt är ju till syende och sist en sorts engångs-lös-snopp för kvinnor. Många kvinnor kommer att känna ett problem med det och aldrig känna sig bekväma med att använda en. De ska heller aldrig behöva göra det mot sin vilja, men då är det ju också lönlöst att försöka frälsa de ofräsbara. Kanske är det inte av högsta vikt att komma så långt från fallossymboliken i formgivning. Även de som känner sig bekväma med att använda produkten kommer ändå alltid att få den associationen. De som kommer att axla rollen som early adapters kommer antagligen vara sådana som till och med tycker att själva snoppgrejen är ganska rolig i sig självt och har ett jämställdhetstänk kopplat till användande av produkten. Upplevelsen av att använda produkten är också surrealistisk första gången eftersom handlingen att stå upp, bredbent, och kissa via någonting avlångt man greppar mellan benen och se strålen strila ned i vattnet är så könsrollsbehaftad att många upplever en slags transvestitkänsla första gången.

Manér/Image:

Ingen av kisstrattarna som undersökningen baseras på har ett fullgott varumärke som genomsyrar alla delar av verksamheten. Eftersom användandet av produkten blir ett statement i sig och det oundvikligen kommer att handla om livsstil, så borde styrkan i produktens unicitet utnyttjas. En god förebild kan vara de ledande märkena inom bindor och tamponger, som också är intimprodukter för kvinnor. De har gått från att ha en image som läkemedelsprodukter till att ha speciella designeditioner där glädje och attityd har fått ta plats i färg och form. Det sänder helt andra budskap till brukarna, från att ha varit

någoting att skämmas över och smussa med så diskret som möjligt har det blivit lite mer ok att prata om och öppet hantera produkterna. Produkterna skämmas inte för sig, då blir inte heller användaren uppmanad att göra det. De har även flera andra aktiviteter som förstärker mervärdet i varumärket. Exempel på detta är diskussionsforum, tävlingar och artiklar om skönhet, hälsa, shopping etc.

Vilken image som produkten och varumärket bör ha beror på vilken målgrupp de ämnar rikta sig till.

Potentiella målgrupper?

Barn

Tidigt användande ger en avspänd inställning till produkten som kan följa med hela livet

Hajkare

Tydligt användningsområde. Bra förebild som lead users. Friskt, de tar hand om sig själva, de är aktiva och förebilder. Verkligen lägga krut på förpackningen och tänka att man ska kunna slänga i naturen/packa ned igen. Viktigare ha med servett och våtservett för en produkt riktad till friluftsmänniskor?

Subkultur

Unga tjejer som gärna går på festival. Aktiva feminister som gärna utmanar normer och testar nya saker. Viktigt med attityden men fult att vara kommersiell? Målgrupp som skulle uppskatta en mall för egen tillverkning. Humor. Snopptratten?

City chick

Den karaktär som brukar användas i marknadskommunikation för att sälja produkter och tjänster? Ung, snygg, smal (?) välklädd, socialt begåvad, lycklig och lyckad. Även om man inte identifierar sig med henne i första hand så vill man vara allt det där inom sin egen subgrupp också. Målgruppen med störst sannolikhet att "trickle down" beteenden till andra? Intressant eftersom de kan tänkas vara svåraste målgruppen att nå, kanske man ska utgå från att rikta sig mot just dem? Attityden, associationerna och accessoarerna är viktiga. Man är fri, öppen och snabb att hoppa på trender. Fräschheten blir ett försäljningsargument, men det handlar om mer än så. Målgruppen testar på nya grejer, de är orädda. Kanske är de till viss del traditionsbundna ändå? Varumärken, livsstil och pengar.

Sammanfattning

Urimate



- Tratten fungerar både som tratt och förpackning, minimerad materialåtgång.



- Tvivelaktig passform
- Klinisk grafik.

P-mate



Utformning med "vägg" åt alla fyra håll. Känns tryggt
Tydliga instruktioner mer realistiska illustrationer.



- Vinklad på ett sätt som gör att brukaren måste luta sig för att få strålen riktad nedåt.
- Att den har en bakvägg gör att den tar mer plats på höjden och kräver att brukaren måste dra ned trosorna längre, alternativt föra trosorna åt sidan.
- Obegriplig grafik.

Geniuslady



- stabiliteten av raka vikningar, men med ett mjukt uttryck.



- Tvivelaktig passform. Borde vara konkav där den är konvex.
- Två extra "flikar" utan uppenbar eller förklarad funktion.
- Instruktioner där brukaren ser ut att vara klädd endast i t-shirt och stay-ups. Förbryllande.

Tislet



- Lång och stabil i form och material
- Styckesförpackad i återförslutbar plastficka med servett och våtservett, fräscht och möjlighet att packa ned använd produkt tills man har möjlighet att slänga den.



- Styckesförpackad i återförslutbar plastficka med servett och våtservett, stor materialförbrukning varje gång.
- För litet hål för att täcka tillräckligt stort område att brukaren ska känna sig trygg.
- En hård form, visuellt och ergonomiskt



Urinelle



- Mycket tunn, tar liten plats.
- Upplevs mjuk eftersom den bara är bigad på sidorna, välvningen i formen åstakoms genom att man trycker ihop tratten.
- Diskret men professionell grafik.



- För kort för att ge brukaren god kontroll över strålen.
- För tunnt material, läcker värme och vätska.
- Formen inte stadgar upp sig själv, brukaren måste hålla kvar formen.



Urinella



- Har en mall för nedladdning och hemmatillverkning på hemsidan.
- Framtoningen är kvinnlig men kaxig



- Profilen på den större mynningen verkar inte ergonomiskt anpassad
- Formen inte stadgar upp sig själv, brukaren måste hålla kvar formen.

Bilaga 3

Enkät #2

Brukar du sitta ner på offentliga toaletter?

Nej, inte direkt på ringen:

- Verkar den fräsch kan det hända men för det mesta lägger jag papper på sitsen. Äcklig toa - huka bara över sitsen/halvstående.
- Nej aldrig, fyfyfy...äckligt med offentliga toaletter, men alla måste vi kissa ibland. Lösning: papper på ringen! papper slut: svordom och hukande. Sitta neever!!!
- nej
- sitter aldrig på offentliga toaletter. Om de är fräscha så sitter jag på massa papper om det skulle kännas ok.
- Jag sitter ned om det ser "okej" ut men oftast så står jag hukande över muggen. Att stå hukande är jobbigast på vintern när man har en massa ytterkläder på sig;-) När man är höggravid så är det ett helvete att huk-kissa på offentliga toor. Baja-major är oxå rejält trixiga att huka på.
- Aldrig!
- njeehehe...helst inte, tack!
- ja, men aldrig rätt på ringen, papper eller huka haha
- Ja, fast med papper på ringen. Sitter dock inte ner om toan är för skabbig.
- Nä jag brukar sitta på huk som när man är ute i skogen. Fast nu låter det som om jag brukar klättra upp på toaletten, det brukar jag inte. Jag står på golvet.
- Nej det brukar jag inte.
- Nej, det gör jag faktiskt inte... men jag faller ALLTID upp toalettringen innan...

Ja:

- Jajamensan. Det finns mer bakterier på handtaget på dörren än på toalettringen, så jag är inte det minsta rädd. Kanske om den är helt nedkissad på ringen att jag kanske inte sätter mig ner i kisset.
- Ja, faktiskt. mest för att jag är lat...
- Ja
- ja. jag har absolut ingen som helst bacillskräck.
- ja, jag sitter. torkar av först eller sitter på papper.
- jag är inte så kinkig och sitter ner om det inte är synligt lortigt på ringen
- ja det brukar jag om det inte är alldeles för risigt. (Annars brukar jag helt enkelt hålla mej. Men jag föredrar skog eller buskar framför off. toa.)
- jo för det mesta sitter jag.
- ja. är inte speciellt rädd för bakterier. De är våra vänner!
- ja! Fast bast ar det med squat toaletterna har i Indien. Ett hal i marken och tva fotmarken pa var sin sida att satta fotterna pa. Sitta pa huk ar helt klart mest hygieniskt, ingen kontakt med acklig ring.
- Ja

Nja:

- jag sitter alltid, men om det skulle vara en light-snuskig toa skulle jag lägga papper på sitsen och sätta mig på det, men om läget vore värre så skulle jag huk-kissaa på toan (inte nudda stjärten mot sitsen). Har vid några tillfällen varit så kissig och haft så bråttom att jag inte hunnit kolla sitsen innan jag satt mig och då känt att jag satt mig i något blött.... uuuuhhhh kan förstöra en hel dag. det är sååå räligt....

Varför använder du inte kisstrattar?

Visste inte att det fanns/var man får tag på dem:

Visste inte att de fanns. Skulle vara bra att ha en liten smidig förpackning med tratt i handväskan

Har ju aldrig sett en kisstratt live innan du hade prover på din bänk.

Var köper man det ens? Apoteket? konsum? inte använt med andra ord.

för att jag aldrig blivit erbjuden att få/köpa en - har knappt vetat om att de fanns.

Jag har aldrig sett en kisstratt men är en absolut målgrupp för en. Jag hamnar ofta i nöd i det offentliga där det inte finns toaletter. Efter 2 barnafödslar så har jag inte lika lång tid på mig att vänta tills en dyker upp.. Jag skulle verkligen vilja ha en!

visste inte att kisstratt fanns inann du berättade om den

kisstratt?!?!? haha låter gött! vet itne ens va d e!

För att de är svåra att få tag på (tror jag iaf) inte sett i butiken...

en främmande produkt, har bara kommit i kontakt med en kisstratt en gång (den du gav mig) och den har jag vart så himla glad över och tyckt att det vore synd att kissa ner den. men har ett stort intresse att prova och skulle tycka att det hade varit en jäkligt skön grej att ha med på typ festivaler och dylikt, så att man kan vara med och kissa ner staket och annat. det där du sa med "kissa i kors med pojkvännen" har etsat sig kvar i huvet på mig. det vore så fint.

Jag har aldrig hört talas om en kisstratt... men det låter spännande!

Andra orsaker:

men vart förvarar man kisstratten när man har använt den? i handväskan? nej tack! (du får designa en snygg kisstrattspåse så kanske...)

Jag har aldrig tänkt tanken att göra det, känns lite meckigt... har man den med sig, har man den i väskan, tvättar man tratten efteråt, är det en engångstratt? För mig funkar det utmärkt att lägga papper på ringen om det är snuskigt, kan dock tänka mig att det är bra med en tratt om man campar och det är regnigt och halt så man slipper dratta på ändan eller om engångskisstrattar skulle finnas i bajamajor! För att jag inte tänker på möjligheten att göra det. för att jag inte tycker att det behövs i de flesta fall (om det inte är sjukt lång kö till damernas dock, då hade jag gärna gått på herrarnas). för att jag hellre i så fall hade lärt mig pissa stående, det är fräckare. men jag har aldrig riktigt tagit mig tid att öva. det är på to do listan.

Jag vet inte riktigt vad det är för något, men jag har svårt att tro att jag någonsin skulle ha med mig något att kissa i. Det är inget jag brukar planera.

varför borde jag använda en kisstratt? känns lite krångligt och nästan lite snuskigt..man vill ju träffa rätt liksom, annars blir det inte så kul..

kisstratt känns som nåt feministiskt plojphitt i pappstrut. har aldrig testat men det känns inte tilltalande. skräpigt också.

Låter meckigt att ha med sig

Dels för att jag tror inte att det finns något sådant. Och dels för om det fanns känner jag direkt tveksamheter om hur det praktiskt och hygieniskt skulle fungera.

Svaret får nog bli; för att skogen känns bättre! lite granris på kanten kanske skulle funka?

tja.. för att förpackningen är för stor, att det är lite svårt att få tag på, och så är det ju ännu en grej man ska komma ihåg att ta med sig

har lärt mig att klara mig utan och stöter inte direkt på dem överallt. Isf hade jag nog köpt ett gäng.

En kisstratt använder jag inte.

I Sverige finns det ju offentliga toaletter som ar helt okej, kanner inte att jag behöver en kisstratt for att gora mina behov. Jag har en ide om att den dar kisstratten skvatter en del pa sidorna ocksa? och framfor allt, jag tvekar mot att bära med min en grej bara for att kissa.

Har aldrig sett att det finns nån sån och om det gjorde det tror jag det skulle va lite bökigt att ha den i väskan, men vem vet...

Hmm, har inte funderat på det så mycket... tror det beror på att jag hade tyckt det var lite besvärligt att ha med den i väskan :D

Finns det kisstrattar? näää...sitter bra. och har det att göra med offentliga toaletter så är "att sitta ned" inget som skrämmer mig. Dessutom tror jag en kisstratt, liksom likt en kille som står och kissar skulle "skvätta" vilket gör att det blir mer ohygieniskt.

Bilaga 4

Testgrupps-svar

Enkät om fenomenet kisstrattar

1. Hade du hört talas om kisstrattar förut? Vad var din första reaktion när du fick höra talas om att de fanns?

Ja Hur funkar de

Jag blev glad och nyfiken på hur de såg ut. Glad att någon gjort dem. Det känns som att det verkligen finns ett behov.

Någon gång men aldrig vetat var den kan köpas.

Ja, det finns en sådan i plast, som arbetsterapeuten tillhandahöll till patienter på Kungälv's Sjukhus. Min mamma använde också en sådan under sin tid på äldreboendet.

Ja, sommar 2007 på festival. Jag blev glad! Äntligen kan man få kissa som en kille, ingen mer penisavund!

Jag tyckte det var roligt och ville testa en

2. Vilka användare och i vilka situationer tror du kisstrattar används?

sportmänniskor och sommarfestvaldeltagare istället för att köa till toalett

Till en början så tror jag att de som har problem med leder, rygg eller knän. kanske också de som är mer bakterieskygga än andra.

kvinnor som inte hinner

När det är bråttom, vid inkontinens och i de situationer som du själv beskriver i ditt brev.

I situationer där man inte hinner till en toalett eller där det inte finns någon. Tjejer mellan 16 och 30.

Tjejer på krogen som är trötta på kön och avundsjuka på männens pissoarer!

3. Har du själv känt behov av en produkt med den här funktionen tidigare?

Kanske

Definitivt. Stanna med bilen vid en motorväg utan träd el buskars. Jag skulle gärna stå vid en pissoar också men tror knappast att det skulle funka av sociala skäl. Trånga toaletter, tåg och bussar etc.

När jag paddlade kajak på Grönland och ej kunde gå ur kajaken i tid! Försökte med en glasburk misslyckades.

Ja, vid längre segelturer, då jag annars mår illa och lätt blir sjösjuk om jag måste gå ner i båten.

ja

1. Vad var din spontana reaktion när du läste om produkterna och såg bilder av dem på internet? Verkar de vara som du företällt dig?

Kul grej som borde bli vanlig att använda

Ja, de var nog som jag trott. Spontant tänkte jag på att den danska hemsidan (tratt nr.1) var trist och att den och tratt nr.3 inte kunde spolas ner i toaletten. Jag blev lite fundersam kring att förpackningarna. Det verkar bli mycket skräp som kanske slängs i naturen.

Ja, bra att det är engångs. Har tidigare sett någon slags plastbehållare för flergångsbruk.

Det blev mer verkligt hur man ska använda den. Att stå upp och kissa i en tratt känns verkligen ovant, så det var bra att se bilder. Tyckte om att Urinelle presenterades nästan som tamponger, känns inte lika främmande på något sätt.

Blev förvånad att det fanns så mycket. Jag hade

Vad är ditt övergripande intryck av de olika trattarna?

	Mycket bra	Bra	Neutral	Negativ	Mycket negativ	ResponseCount
Nr1, Tislet	50.0% (2)	25.0% (1)	25.0% (1)	0.0% (0)	0.0% (0)	4
Nr2, Urinelle	33.3% (1)	33.3% (1)	33.3% (1)	0.0% (0)	0.0% (0)	3
Nr3, P-mate	25.0% (1)	75.0% (3)	0.0% (0)	0.0% (0)	0.0% (0)	4

ingen aning om att det fanns. Nja, visste inte vad jag skulle förvänta mig.

2. Ändrade de din syn på vilka som kan vara målgrupp för produkterna?

Nej, bara man vågar använda dem finns det ju många situationer där de skulle behövas

Nej. Målgruppen är ju i princip alla kvinnor från typ 12 och uppåt. Det finns så många olika typer av tillfällen att använda den på att det nog passar alla.

Tänkt tidigare att det mest varit för folk med inkontinensbesvär. Ser nu möjligheter att använda dem i många sammanhang.

nej

Ja, mycket. Insåg att det finns många fler situationer då den kan vara bra att ha.

4. Skulle du själv kunna tänka dig att använda någon av en sån här produkt? Är det någon av dem du hellre skulle använda? Vilken och varför?

Ja Tislet tyckte jag var bra pga papper och våtservett och slängpåse men själva tratten något klumpig

Ja. Innan jag har testat dem föredrar jag ingen av dem före de andra.

Nr 1 trevligt förpackad med påse, papper och våtservett. Nr 1 och 3 bäst vinklade i alla fall för mig.

Ja. Urinelle. Tyckte om att Urinelle presenterades nästan som tamponger, känns inte lika främmande på något sätt.

Ja, har själv varit riktigt svundsjuk på att inte kunna bara glida in och använda pissoaren på herrarnad när jag varit ute. Urinelle verkar mest bekväm och diskret.

5. Vad anser du vara de största nackdelarna och fördelarna med en sån här produkt?

nackdel-helt enkelt att våga använda den, kanske man skall börja ha kjol fördel- enkelt och snabbt slipper kolla snuskiga toaletter

Negativt: Skräpet Positivt: Att de underlättar på så många plan, i så många kontexter.

Svårt att använda helt diskret, särskilt om man bär långbyxor. Fördel att ha med sig uti fall att det blir bråttom eller svårt att ta sig till en vanlig toa.

Nackdelar: Det känns ovant att kissa stående. Fördelar: Man kan kissa när man vill, vart man vill(nästan) man känner sig friare. Och så slipper man visa rumpan för alla när man hukar i en dunge.

Det blir massa skräp. Det är en hög tröskel att ta sig

över innan man vågar använda den bland folk. Kommer nog bli ett moment 22 - ingen vill vara först.

6. Om du skulle införskaffa ett paket kisstrattar, vart skulle det kännas mest naturligt om de fanns till försäljning?

Vanlig dagligvaruhandel

Apoteket men också gärna H&M, Kicks, ICA, Body Shop, Lindex både i butik och webbshop.

Apotek, livsmedelsaffärer.

Apoteket, och matbutiker vid intimhörnan

På offentliga toaletter. Åhlens, Apoteket, Hemköp.

7. Du är ute på en pub eller restaurang och du upptäckte att på damernas fanns förutom toalettbås även en pissoar och engångstrattar att tillgå. Tror du att de skulle bli använda och skulle du kunna tänka dig att använda den?

Var jag tillräckligt kissnödig skulle jag nog använda den. Ju vanligare det blir desto mer kommer den nog att användas

Ja.

Ja om toaletterna är upptagna eller det verkar sunkigt.

Ja. Om jag hade använt dom innan på en tryggare plats så hade jag definitivt använt den då.

Ja det tror jag. Speciellt efter ett tag när folk blir mer fulla och kissnödiga. Jag skulle gladerligen använt den.

Enkät, Tisleten

1. När du öppnade kuvert nummer ett och tittade på produkten, var den som du hade förväntat dig?

Ja

Ja. Men den kändes ganska så sjukhusaktig när den låg i plastfickan.

hade inga speciella förväntningar men den verkade Ok, bra nmed papper och våtservett

Jo kanske lite längre än väntat

Ja

Den var ganska lång och skrynklig pga att den var vikt. Inte så "proffsig" som jag trodde kanske. Fräscht med servetter, men det blir ju onödigt mycket skräp.

2. Hade du några problem med att förstå hur den skulle användas? (Alternativt, tror

du att du skulle haft problem att förstå det om du inte varit inne på hemsidan innan?)

Nej. Eftersom jag förmodligen visste vad den var till för.

1:nej 2:nej

Nej, den funkade fint

Nej

Nej

Det var svårt att veta om man höll den rätt, exakt vilka områden som behövde täckas utav den innan man kunde börja...

3. Hur upplevde du situationen av att använda produkten?

Skavde. Hård kartong och trist förpackning gjorde upplevelsen lite trist och ganska klinisk.

4. Vad är din övergripande inställning till produkten nu när du har använt den?

	Mycket bra	Bra	Neutral	Negativ	Mycket negativ	ResponseCount
Tisleten	20.0% (1)	40.0% (2)	40.0% (2)	0.0% (0)	0.0% (0)	5

5. Vad är din övergripande inställning till funktionen och upplevelsen av att använda produkten?

	Mycket bra	Bra	Neutral	Negativ	Mycket negativ	ResponseCount
Upplevelsen	20.0% (1)	60.0% (3)	20.0% (1)	0.0% (0)	0.0% (0)	5

Lite läskigt att slappna av för att lyckas kissa. Om den hade läckt, vilket den inte gjorde.

Det var spännande! Väldigt ovant. Jag var ganska så stel för man ville inte kissa utanför. Men annars en väldigt rolig och triggande känsla.

Roligt att stå och kissa som en karl på wc men vet inte hur jag skulle gjort det "offentligt"

Den har för liten öppning. Trevligt med en våtserviett och en liten bit tork papper
Lite knepigt, säkert ovanan. Bekvämt.

Oerhört surrealistisk och komisk. Jag skrattade högt. Det var helt sjukt! Jag kände mig som en transvestit. Men det var roligt.

6. Upplevde du att användandet av produkten påverkade din kvinnlighet? På vilket sätt?

Nej inte direkt. Dock kändes det lite märkligt att stå upp men det rubbade inte min kvinnlighet. Dock var jag hemma, ensam och inte vid en pissoar.

Nej, jag ser det bara som ett shysst plus!

Inte på något sätt utom att jag kunde stå som en karl och kissa, Lite roligt

Jo när man står och kissar. Hade tänkt använda den sittande i min kajak t.ex

Lite manligt kändes det ju.

Just i stunden kände jag mig väldigt manlig. Men att hålla på med en liten hygienprodukt som skulle fipplas med kändes ganska kvinnligt...antagligen vanan av alla bindor och tamponger.

7. Kände du sig trygg i situationen att använda Tisleten?

Lite läskigt att slappna av men annars helt ok.

Nej, men om jag använder den en gång till så

skulle jag nog känna mig tryggare.

Ja men vet inte om jag skulle använt den utanför ett wc eller utomhus och stå upp med byxorna nere

var orolig att den skulle "läcka"

Lite rädd att det hela skulle hamna fel.

Mja, efter ett tag när jag märkte att det funkade, och att man kunde "dra av" sista dropparna med den, så att det inte droppade i trosorna.

8. Vad upplevde du i allmänhet som positivt/negativt med produkten?

För hård kartong. Utseendet; grafiken, trist plastförpackning och mäckigt med flera olika grejer att hålla i medan en håller i tratten. Meckigt.

Att stå upp och kissa är en mkt positiv känsla! Den kändes bra och stabil att hålla i. Kanske lite väl hård i sin form med tanke på att det är någon man skall ha nära inpå. Produkten hade lite för litet hål att kissa i, gärna större. Det var lite svårt att vika fram konformen, man ville inte ta i för mkt ifall man skulle göra hål i den.

rolig pryl att kissa genom men negativt att ha behöva stå med baken bar

Lätt att ha med sig i fickan, bagaget. För liten öppning

Bekvämt. Egentligen inget negativt mer än ovanan.

Det blir till mer skräp, det var negativt. Och det är ju ganska mycket meck så det är ju bara i vissa situationer som det är värt att hålla på och packa upp och använda den där. Bra att den finns och att det funkade. Skulle gärna ha med mig den på festival och på utekvällar.

Enkät, Urinelle

1. När du öppnade kuvert nummer ett och tittade på produkten, var den som du hade förväntat dig? Hur upplevde du den i jämförelse med Tisleten?

Behövde en sax för att komma in i plastförpackningen. Bättre material i själva tratten men den kändes för kort. Mjukare och lättare att klämma till rätt form. Snyggare grafik.

1:ja 2: Den kändes mkt intimare och lättanvänd.

Den gick inte att öppna utan en sax, vilket var värdelöst. I övrigt var den oroligt tunn och diskret och kändes mer mjuk och formbar. Kändes mycket bättre än den förra tratten.

2. Hade du några problem med att förstå hur den skulle användas? Tycker du att den medföljande instruktionslappen är nödvändig för förståelsen?

Jag behövde den endast för att få veta att jag kunde spola ner den. Annars var det onödigt.

1:nej 2: ja, ja det var bara att klämma lite försikteigt på den så va den färdig att kissa i.

Jo, det var väl samma sak med den här, man vet ju inte exakt hur det kommer funka så det känns lite ovant och läskigt. Nej, det enda jag inte hade förstått var att man kunde spola ned den, men det tror jag inte på.

3. Hur upplevde du situationen av att använda produkten?

Inte alls bra. För kort - svårt att styra urinet och den läckte men var mjukare och följsammare.

Kändes precis som med tisetten. men jag var lite ännu mer orolig för att kissa utanför pga att den var

kortare. Man kände sig också lite småkaxig för att man äntligen kan stå upp och kissa.

Dåligt! Pappret blev helt mjukt när man använde den så den började läcka. Den var också för kort. det var en riktigt otrevlig upplevelse. Den verkade vara perfekt i början men den var kass!

5. Vad är din övergripande inställning till funktionen och upplevelsen av att använda produkten?

Negativ

Neutral

Negativ

6. Upplevde du att användandet av produkten påverkade din kvinnlighet? Skilde det sig i förhållande till upplevelsen utav Tisleten?

Påverkade inte min kvinnlighet. Hade kanske gjort det i offentlig miljö.

Jag kände mig kvinnligare när jag använde den här jämfört med tisetten. Den kändes lika vanlig som en tampong.

Jo, den var mycket trevligare än den första tratten, men den funkade ju inte...

7. Kände du sig trygg i situationen att använda Urinelle?

Till en början men inte efteråt.

Den här kändes tryggare, mkt beroende på att den kändes mer naturlig och mer som en tampong. Formen, och loggan som var tryckt på i blått avgjorde. Kändes mer feminin helt enkelt

Nej, pappret var så mjukt så den behöll inte formen. Det kändes varmt och fuktigt i handen. Man var tvungen att hålla fast tratten i sitt läge för att

den inte skulle åka ihop igen. När man använde den så kändes pappret varmt och fuktigt vilket inte var trevligt. Att det sedan läckte var inte heller trevligt. Det kändes också som att strålen skenade iväg på ett annat sätt än med den första tratten.

8. Vad upplevde du i allmänhet som positivt/negativt med produkten? Hur skilde den sig från Tisleten?

Snyggare och bättre material men för kort och opålitlig. Plastförp- kass.

Hålet är också för litet på denna. Sedan så hade den en lite omotiverad pigg vid hålet på den övre delen. Kändes som om man skulle sticka sig (men det gjorde man inte) Den kändes också lite för tunn, kändes som om den kunde läcka. Jag är också skeptisk till att den går att spola ner. Postivit är annars den rundade formen.

Den verkade bättre men var sämre. Snacka om function follows form! Eller inte... Känns som att dom har försökt göra den så blid och oförargelig att de har glömt funktionen helt. Det var en verkligt otrevlig upplevelse!

Enkät, P-mate

1. När du öppnade kuvert nummer ett och tittade på produkten, var den som du hade förväntat dig? Hur upplevde du den i jämförelse med de andra?

Det var ingen plastförpackning men kändes annars ungefär som de andra.

Lite tråkig men bra med servett o papper i förpackningen. Den vann dock i jämförelse med andra. Stabil och lagom lång. Den nedspolningsbara undrar jag verkligen om den funkar, tror det kan bli stopp i toa

Ja. Bra vinkling, trevligt förpackad med de utensilier som tillhörde.

Konstigt att den var som en "båt" liksom. Inte så tunn och mjuk som urinelle (bra!) och inte så himla himla lång som tisetten. Men tisetten var nog bäst ändå. i sin funktion.

2. Hade du några problem med att förstå hur den skulle användas? Tycker du att den är tydlig i sin funktion?

Tydlig.

Inga problem

Ja, tydlig.

Nja, förstår inte varför de envisas med att skriva på instruktionerna att man skulle dra trosorna åt sidan istället för att dra ned dem. Det gick inte att dra dem åt sidan. Då skulle man behöva tre händer ju!

3. Hur upplevde du situationen av att använda produkten? Beskriv gärna tankar och reflektioner.

Jag gillade att den var tillförsluten bak. Kändes tryggare. Dock för kort den också. Svår att få utanför byxorna utan att dra ned dem. Funkar nog bättre med kjol fast då har en ju strumpbyxor på sig... Den-na kritik gäller alla tre, dock mest nr 2 Skavde inte lika mycket som nr 1 trots att den var av kartong.

Roligt. Synd att det inte går att utforma en där man slipper stå med rompan bar

Ovant, rädsla att det hela skulle hamna på fel ställe d.v.s. kläderna. Det var ju den första jag prövade så

4. Vad är din övergripande inställning till produkten nu när du har använt den?

	Mycket bra	Bra	Neutral	Negativ	Mycket negativ	ResponseCount
P-mate	25.0% (1)	25.0% (1)	50.0% (2)	0.0% (0)	0.0% (0)	4

5. Vad är din övergripande inställning till funktionen och upplevelsen nu när du använt produkten?

	Mycket bra	Bra	Neutral	Negativ	Mycket negativ	ResponseCount
Upplevelsen	25.0% (1)	50.0% (2)	25.0% (1)	0.0% (0)	0.0% (0)	4

det hela kändes ovant men bekvämt ändå.

Jobbigt att den var "högre" eftersom man behövde dra ned trosorna och byxorna längre. Den hade en helt annan vinkel som gjorde att man var tvungen att luta sig framåt, istället för att skjuta fram höfterna liksom, som man gjorde på de andra två. Kändes dumt att man skulle behöva böja sig för att få strålen nedåt, varför inte bara göra en som är riktad snett nedåt?

6. Upplevde du att användandet av produkten påverkade din kvinnlighet? Skilde det sig i något beroende på vilken av trattarna du använde? Vad var det, tror du, i så fall som gjorde skillnaden?

Nej. Ingen skillnad .

Ingen påverkan på min kvinnlighet

Vinklingen. Nr 1 och 3 kändes bekvämast. Rätt kul att kissa manligt.

Urinelle kändes mycket kvinnligare, men hade som sagt fått göra avkall på funktionen tyvär...

7. Kände du sig trygg i situationen att använda P-mate? Kändes någon av trattarna bättre i det avseendet? Var det någonting speciellt som avgjorde?

Tryggast med den sista P-mate pga tillslutandet bak men de är alla för korta och trista i grafiken. Urinell hade skönare material och gick att spola ner.

Tislett verkade funka bäst. Bra stråle och tratten var så pass lång att man inte behöde vara rädd för spill.

Ja, men det blir nog ändå bättre efter övning.

Tisletten var den som kändes tryggast eftersom den var i stabil kartong och den var så pass lång och med rätt vinkel.

8. Vad upplevde du i allmänhet som positivt/negativt med produkten? Vad upplever du så här efter att ha testat tre olika som positivt/negativt med den här sortens produkt överlag?

Efter att ha använt tre ggr så känns det mer avslappnat och inte så konstigt längre. Dock lite opålitliga när de är för korta. Måste hålla undan/ner byxorna för att kunna vinkla den tillräckligt nedåt. Svårt att styra urinet när det avtar. Jag är rädd att få på kläderna eller fötterna. På ett vis bra med pappret och våtservetten till tisletten men kändes meckigt med för många grejer att hålla ordning på. Jag tycker att alla tre kunde varit elegantare och i bättre förpackningar.

Positivt: Hygienisk att använda, kan användas vid många olika tillfällen, roligt att ståkissa. Negativt: Att det inte räcker med att bara dra ner dragkedjan på byxor, rädsla att bli uttittad om man skulle använda tratten bland folk.

Väldigt bra-att-ha-sak, särskilt på sjön för att slippa gå ner i båten under gång.

Bra: funktionen, Dåligt: det är meckigt och blir skräpigt

9. Tänk dig att de här produkterna fanns till försäljning i Svenska butiker idag. Skulle du någonsin köpa någon av dem? Vilken av dem skulle du välja och varför/varför inte?

Jag skulle köpa om de fanns i butik, till festivaler, skogsutflykter (speciellt på vintern), på väg hem från krogen eller fester ute på vischan med utedass eller liknande. På skulle jag köpa nr 3 tror jag. P-mate även om jag inte begriper namnet. Play mate? Syftar det på det? Kaninlogga? Hehe...

1: ja. Jag skulle vilja ha en sådan i väskan när man ska på festival, campa, åka till öar och bada. 2: jag skulle vilja ha en blandning av tislettens stabilitet och urinelles feminitet.

Skulle kunna tänka mig att ha en i reserv i handväskan. Skulle välja tratt nr 1 för funktionens skull

Nr 1, den var bekväm och bra förpackad.

Tisleten kändes mest pålitlig. Skulle köpa några att ha hemma och ta med en åt gången i handväskan för nödfall.

10. Om du skulle köpa en sån här produkt, var skulle du vilja att de fanns tillgängliga? Bensinmackar, apoteket, åhlens, ICA etc? (Skriv gärna till övriga kommentarer eller funderingar som du har om produkten i allmänhet eller den här enkäten. Tack så hemskt mycket för din medverkan!)

Överallt. I storförpackningar och i engångs. En väldigt bra produkt som behöver introduceras ordentligt!

Apoteket, matbutiker, bensinmackar, 7eleven.

Bra om de fanns lätt tillgänglig så bensinmackar oeg dagligvaruhandel vore bra.

Ja i alla affärer också tillgänglig att handla på nätet.

Bensinmackar, Apoteket, Hemköp

Sammanfattning

Samtliga tillfrågade hade känt ett behov av produkten tidigare och kunde tänka sig att köpa den för användning. Första gången produkten används är det roligt men också nytt och osäkert.

Första användningen därför äga rum inom hemmets trygga vrå, bakom låsta dörrar så att man inte känner en risk över att göra bort sig och känna sig dum.

Ingen speciell bruksanvisning verkar behövas, förutom för att visa att man inte behöver dra ned byxorna helt.

Produkten bör:

- Täcka en "tillräckligt stor" yta med dess större mynning. (Större än Urinelle och Tisleten)
- Vara utav ett relativt styvt material för att behålla en stabil form och för att inte kännas obehaglig i handen.
- Ha en längd som gör det lätt att kontrollera strålen.
- Då den inte används kunna komprimeras och ta liten plats i väska eller ficka.
- Inte ha en form som uppfattas för hård eller känns skavande.

Bilaga 5

Svar från tetra Pak

Feedback, Tetra Pak

Vilket papper skulle du rekommendera för en sån här produkt?

Den behöver ju bara hålla vätska en kortare stund men måste ändå framstå som förtroendeingivande så att brukaren känner sig trygg att använda produkten.

Miljöaspekten blir ju också högst nödvändig att förhålla sig till. Det är den ju alltid, men det blir kanske ännu mer påtagligt eftersom det är en engångsprodukt.

Jag tycker att det måste vara en miljövänlig produkt och som du säger så används den en gång och sedan hamnar den förhoppningsvis i påsen eller tunnan för pappershanddukar och liknande på toan. Dessa går väl sedan till förbränning eller liknande omhändertagande. Den typ av papper som jag tror skulle passa bra till din produkt är exempelvis ett "rent" papper eventuellt med en bestrykning av något hydrofobt material men nedbrytningsbart. Min första tanke blev papper typ "smörgåspapper" som är hårt malt för styrka, men kanske lite tjockare för styvhets och säker användningskänslan – produkten bör ju vara lite självstabiliserande för känsla av trovärdighet vid användandet.

För att minska vätskeupptaget i pappersskiktet vid användning tänker jag på hydrofob stärkelse som ett exempel men det finns en hel del andra liknande material. I plastvärlden finns det exempelvis PLA (poly lactic acid) som också har bionedbrytbarhet. Kanske ett lerbestruket papper där det vita skiktet ger en renhetskänsla skulle kunna komma till användning – typ veckotidningspapper eller kaffefilterkartongförpackning...

Vad skulle du säga är den största miljöboven i vätskeförpackningsprodukter?

Är det eftersträvansvärt att komma bort från limningar?

Limningar som du beskriver det (vad jag uppfattar din beskrivning av limning) är att sammanfoga ditt rör och skapa handtag i förslag 1. Det är ju alltid miljöbesvärligt att tillföra material som har sitt ursprung i ändliga resurser typ olja eller naturgas. Dessa påverkar miljön med sitt CO2 equivalenter vilket är ett vanligt begrepp just nu för att avgöra miljöpåverkan. Jag tror att du bör överväga förnyelsebara material förutom papper även plaster av denna typ, se ovan. I pappers-

värden limmas papper för att göra dem vattenavvisande – dessa lim är s.k. hydrofoberingsmaterial och används bland annat inom vätskepapper/kartong tillverkning. (Du skulle kunna få dem bra beskrivna om du kontaktar ett pappersbruk typ Korsnäs i Gävle eller StoraEnso i Karlstad m.fl.).

...eller är det tryckfärgen, plastfilmen, energiåtgången vid avancerade produktionslinjer, pappersspillet eller kanske någonting helt annat?

Allt material som inte blir användbar produkt har ju en extra negativ påverkan. Av denna anledning tycker jag att ditt förslag 2 är bäst och varför behöver du stansa ut mellan enheterna. Det borde gå att forma stanslinjen så att den bara skiljer enheterna åt och därmed skulle inget spillmaterial (överskottsmaterial) genereras. Handtagshålsmaterialiet borde kunna vara någon form av förstärkningsmaterial för produkten med en lämplig utformning eller?

Vad är mest kostnadseffektivt?

Upptar till exempel lim en stor del utav kostnaden, eller är det en försumbar summa jag sparar in i förslag nummer två, genom att lämna tratten olimmad?

Som sagts tidigare är i min värld förslag två bättre än ett.

Gör det t.ex. stor skillnad i pris om man har två eller fem bigningar på en produkt eller förpackning?

Bigning är en operation som görs med ett verktyg innehållande alla biglinjaler på en gång. Kostnaden för det som du behöver till din produkt kommer att vara den samma om du har en eller 6 biglinjer. Merkostnaden i linjaler är försumbar – skulle jag tro. Stansningen kan ju ske i samma verktyg – bara lite längre linjal med en skarpare utformning för klippning.

Vad skulle du göra för kostnadsuppskattning på tillverkningskostnaderna på en sån här produkt?

Min uppskattning är att i de små serier som du skissar på 10 000 enheter borde vara i samma storleksordning som materialkostnaden. Dessa får du kolla med något pappersbruk. Svaret blir beroende på om maskiner finns eller måste bara investeringskostnaderna fullt ut för din produkt etc. etc...

Tetra Pak tillverkar material endast till våra förpackningsmaskiner - förpackningar och därför är denna fråga så svar att ge ett bra svar på.

Är det till exempel mycket kostsamt att göra flera olika versioner enbart i fråga om den tryckta grafiken?

Kostnaden för antal versioner kommer troligen inte att vara så stor om du kan få in versionerna i samma tryckning (kräver samma färger eller delar av samma) och att de kommer att ske på samma tryckrepetitionslängd -bredd.

Skulle en serie om tusen eller tio tusen skilja sig mycket i pris?

Troligen kommer det att var samma styckpris.

Vilken utav förslagen i Pdf: en tror du är bäst rent konstruktionsmässigt, produktionsmässigt och kostnadsmässigt?

Förslaget två tycker jag verkar vara det mest rationella och totalt sett bästa. Inte att förglömma möjligheten till en spillfri tillverkning och att allt material används i produkten och att användaren kastar allt på en gång. Här behövs nog inget vätskeavvisande skikt eller något "klisterskikt".

Är det något annat du kommer på som jag borde förhålla mig till eller tänka på så får du jättegärna skriva en rad om det också!

Jag har uppfattat din produkt som en tratt och inte ett kar som samlar vätskan för att tömma i typ handfat - är detta rätt?

Bilaga 6

Lanseringsplan

1. Elite-klubb

Syftet är att vid den första medieuppmärksamheten och intrånget i folks medvetenhet associeras med ett sammanhang som känns fräscht, exklusivt och imageskapande.

Scenario:

Kontexten är en exklusiv klubblokal på Avenyn i Göteborg. Lokalen har ett genomgående koncept som syns i allt från menyval till grafisk profil och inredning. Ägarna är måna om att bevara känslan av exklusivitet och känner ett behov av att förnya klubben regelbundet för att inte stagnera och bli ointressant för besökarna.

Det koncept som ska förnya klubben och förstärka dess unicitet den här gången är pissoarer inne på damernas. (Toaletterna används redan i profilerande syfte då damernas tex rymmer en champagnebar.) I en potentiell win-win-win-situation antar sig ett framstående arkitektkontor uppgiften att formge den nya damtoaletten. Det är ett uppdrag som är unikt i sitt slag i Sverige hittills vilket gör att arkitektfirman ser publicitetsmöjligheterna i det och lägger priset på en rimlig nivå. För klubbägarna handlar det om en investering, men med låga driftkostnader.

Den nya inredningen baseras på grundliga undersökningar som resulterar i en rumslighet med flera olika funktioner och olika nivåer av avskildhet och diskussion. (Urinoarerna kommer inte att vara i låsbara bås men användare kommer erbjudas ett visst mått diskussion. Det skulle ex kunna vara semitransparenta rumsavdelare som skyler personerna bakifrån då de använder pissoaren.) Förutom rummet är givetvis både urinoarerna och själva tratten utformade på ett sätt som stämmer överens med klubbens identitet. Den grafiska utformningen på tratten kan anpassas efter vilken klubb som huserar i lokalerna för tillfället.

Trattarna kommer att tillhandahållas på plats och instruktioner kommer att finnas integrerat på ett tilltalande sätt i inredningen. Eventuellt borde värdinnor finnas på plats initiiellt, för att informera besökare.

Innan lanseringen skickas prover ut till diverse bloggare och skribenter som representerar och skriver för målgruppen, t.ex. Sofi Fahrman och Linda Skugge.

Brukarna:

Besökarna är vana vid att synas och ta för sig, någonting användandet utav produkten också ligger i linje med. De testar gärna nya saker och ligger ofta först med trender och företeelser, tratten kan vara nästa grej. Produkten presenteras i deras kontext, som en unik accessoar för dem. Allt sker dessutom på rätt sätt, med estetisk inredning och mycket fokus på image. Kvinnligt men kaxigt!

Följd:

Förhoppningsvis tar besökarna produkten till sig. Mouth-to-mouth och blogginlägg blir en följd.

Efter ett grundligt och väl genomfört, konceptuellt arbete av arkitektbyrån får man positiv uppmärksamhet i branchpress.

Göteborgsposten och någon kvällstidning skriver också om företeelsen. Det här är första gången en bred medvetenhet om produktens existens sprids. Då görs det i en kontext som är väl formgiven arkitektorniskt - estetiskt och finkulturellt. Brukarna är unga, har pengar och ser bra ut. (dagens ideal...)

Svagheter:

Det kan vara svårt att få en klubbägare att göra en stor satsning på ett osäkert kort. Det är även ovisst om målgruppen kommer att ta produkten till sig, kanske råder en konservativ kvinnosyn.

Det går att raljera över den här målgruppen också, samt avfärda det som ett Pr-trick, vilket det ju är. Ett gediget arbete från en erkänd arkitektbyrå kommer vara viktigt.

2: Chick butik

Syftet är att fortsätta associationen till finkultur genom att förstärka kopplingen till design. Samt att göra produkten tillgänglig för en något bredare målgrupp.

Scenario:

En designbutik med hög men folklig status tar in kisstrattar till försäljning. Det finns ett antal olika utformningar att välja mellan. Trattarna säljs i tre-pack och har humoristiska anspelningar.

De här trattarna kan vara påkostade eftersom de säljs för mervärden, förutom funktionen. En liknelse kan göras med pappersnäsdukar med tryck.

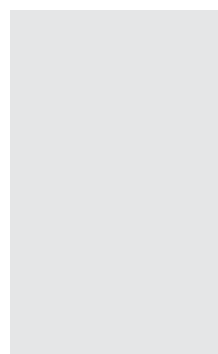
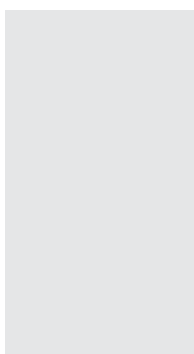
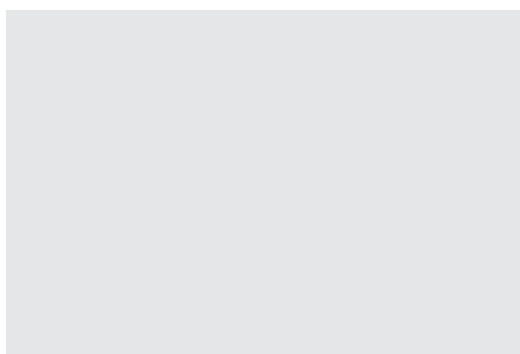

Del av inredningen på Push nattklubb i Göteborg. Toalettdörrarna lyser i rött eller grönt för att visa om de är upptagna.

Foto från hemsidan av en konkurrerande produkt.

Exempel på potentiella modeller som kommer säljas:

vanlig funktion

Kisstratt med bilden av en snopp på.

Trattar som ser ut som djur.

Grafisk applicering med Hello Kitty-mönster eller liknande.

extrafunktion

Tratt med färgämne i som färgar urinet på vägen ut, perfekt för att rita i snön med.

Tratt med blomsterfrön i pappret, slänger man tratten i sin rabatt så kommer blommor att växa upp på dess plats.

Papper som reagerar på urinen och kan känna av tex alkoholhalt eller temperaturen och visar det genom att färg och form som framträder på tratten.

Här presenteras produkten i en miljö som står för någonting positivt. Design är inne och Designtorget är finurlig design på folkligt vis. Här är man van att hitta produkter som bygger på nya lösningar och leder till nya beteenden.

Självklart finns det en hemsida vars webadress går att finna på förpackningen. På hemsidan finns möjlighet att skicka in bilder av sina bästa kissa-i-snön-bilder. Forum för diskussion, en nedladdningsbar mall för hur man tillverkar en egen kisstratt från tex ett juicepaket samt artiklar om pissoarer och workshops som hållts på samma tema. Informationen vilar på en seriös grund, men allt presenteras på ett hippt och lättsmält sätt. Det finns även en länk till en mer seriös del utav hemsidan med mer ingående texter och utförligare information. Länkar till relaterade hemsidor finns också.

Välkända konstnärer och designers bjuds in att formge olika grafiska appliceringar. Önskvärda samarbeten skulle vara med t.ex. Lovisa Burfitt och Filippa K, två kvinnliga modedesigners.

Målgruppen:

Får känna sig lite fräck, rolig och smart. Det är kaxigt och utmanar könsrollerna. Nyhetsvärdet är också en orsak till köp.

Följd:

Den extra twisten på produkterna och humorn gör det mer okej att köpa produkten. Det avdramatiserar det hela och man kan köpa trattarna med inställningen att det är en undantagsgrej och behöver inte ta steget att identifiera sig som en person som köper en sån här produkt för att använda i sin vardag.

Många köper trattar som present till någon annan och många kanske aldrig ens blir använda, men trattarna får ändå mer uppmärksamhet i positiv bemärkelse. Detta då de lockar till skratt och presenteras med en självdistans utan att försöka hymla med faktumet att det är en roande produkt. En papperssnopp. Kommentarer om penisavund ligger nära till hands och varför då inte bara förekomma kritiken och bjuda på det?

Många kommer att gå in på hemsidan och roas utav den, utan att känna att de själva någonsin skulle skicka en in ett foto på en kissbild de har gjort. Så länge man fortsätter att fylla på med positiva associationer sänks ribban som står emellan bilden brukaren har utav sig själv och bilden utav sådana som använder produkten.

Svaghet:

Får inte leda till att hela produktkategorin ses om en skämtprodukt. Barnslig humor presenterad på ett stilfullt sätt kommer vara nyckeln. Samt seriösa förpackningar/presentationmaterial/KVALITET och pris.

3: Publikt event, löpartävling

Syftet är att påvisa produktens praktiska funktion för en bredare målgrupp.

Scenario:

Då de kvinnliga tävlingsdeltagarna får sitt tävlingskit hemskickat, med nummerlapp och liknande, får de även information om damurinoarer som kommer att vara en del av evenemangsfaciliteterna i år. De får veta var de kommer att vara utplacerade, att kisstrattar tillhandahålls på plats och hur tratten används. I kitet ingår även en tratt. Detta gör att de har möjlighet att testa tratten hemma, i en välkänd, trygg miljö innan de deltar i loppet.

Även adressen till en hemsida som är återförsäljare kommer att finnas med i informationen. Den här hemsidan ska ha en seriös framtoning med länk till den mer lättsamt inriktade sidan som nämns i ovanstående steg.

Grafiken på tratten kommunicerar eventet och Göteborgs stad.

Både kvinnliga deltagare och åskådare har möjlighet att använda trattarna i urinoarerna.

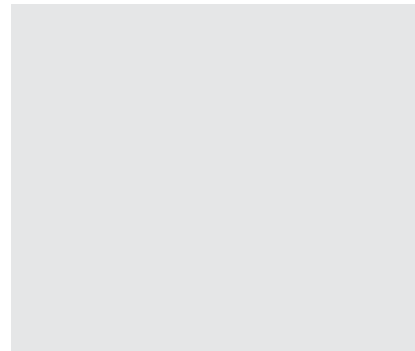

Tampongväska från designtorget. På hemsidan går att läsa att det är en perfekt "minipresent till bästisen" för 55kr.

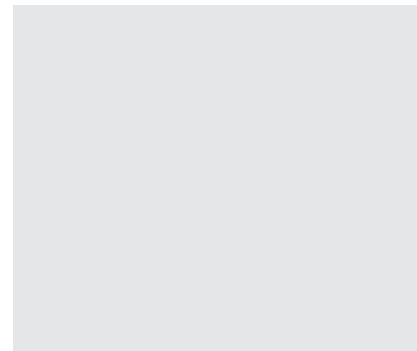

På mensskyddstillverkaren Libresse hemsida kan besökare designa mönster, vinnarbidragen kommer att produceras, tryckt på trosor.

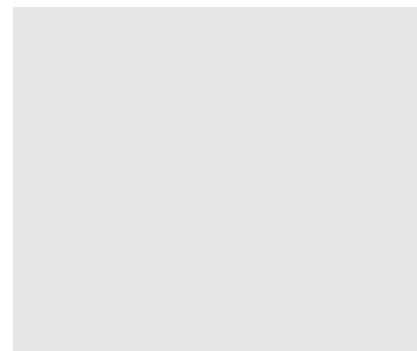

Pipinette, potta att ta med "i båten, på tåggluffen eller bilresan" säljs på designtorget. 195kr.

Urinoarernas utformning hindrar insyn men känns ändå fräscha och lättillgängliga. Här skall också ges viss avskildhet, men öppenheten är en fördel jämfört med de instängda plastbåsen man måste stänga in sig i då man går på en vanlig bajamaja. Det är sommar och varmt och man är svettig. Gratisprover och rabattkuponger delas också ut med instruktioner och information om andra tillfällen då tratten kan underlätta, med lite extra fokus på sport- och friluftstillfällen.

Evenemanget är en lämplig situation för produkten då deltagarna i loppet värdesätter ett tidseffektivt toalettbesök. De vill inte behöva stå i kö en längre tid (som man aldrig vill när man väl behöver gå) och de vill slippa onödigt meck när de väl är inne på toaletten, som att rengöra toalettsitsen eller preparera den med toalettpapper så de slipper nudda den. Benmuskulerna vill man antagligen inte heller anstränga mer än nödvändigt genom att stå i en halvhukande ställning för att inte nudda sitsen, vilket är den vanligaste taktiken.

(en fransk undersökning visar att 92% av de tillfrågade kvinnorna aldrig sitter direkt på ringen på en offentlig toalett.)

Vid mållinjen eller vid annat populärt ställe som samlar mycket publik bör en pissoar finnas. Förutom den skall ett par stycken vara strategiskt utplacerade långt med loppets bana.

Målgruppen:

Kommer att känna sig smart och praktisk, vilket de ser som positiva egenskaper. Inte sjäpig utan effektiv och känna att de tar tillvara på möjligheten.

Följd:

Pissoaren kommer att användas av sportande kvinnor.

Friskvård och hälsa blir nya positiva associationer. Fokus läggs på produktens faktiska funktion och utformningen är mer nedtonad men med en sportig känsla. Representanter för nya målgrupper figurerar med produkten.

Många publika event har stämningen av en folkfest och ger många en positiv inställning. Även om flertalet kvinnor inte väljer att använda pissoarerna under loppet så har man fått ut direktreklam till en sportande(och därmed intressant) målgrupp.

Man lyckas i samband med satsningen pitcha in en artikeldé till ett friluftsmagasin som handlar om att låta testpersoner prova produkten i olika situationer och sporter. En jämförande utvärdering skulle också vara positiv. Dels har den egna produkten lägre miljöpåverkan än konkurrenterna, dels kan det faktum att produktkategorin funnits

och använts utomlands i flera år tillbaka ge ett större förtroende för produkten och göra att den framstår som mindre konstig och extrem.

Det finns flera forum och websidor som handlar om friluftsliv och riktar sig enbart till kvinnor. Ekon på dessa sidor skulle självklart vara positivt.

Svagheter:

Vid en situation då många nya människor får tillfälle att testa tratten, människor som tidigare bara hört och läst om den, får det inte gå fel. De har antagligen redan skaffat sig en uppfattning om vad de tycker och nu gäller det att förstärka den positiva bilden hos dem som är positiva. Sedan kommer de förhoppningsvis att sprida sitt budskap mouth-to-mouth.

Det är därför ett kritiskt moment. Det är mycket viktigt att allt går rätt och blir en positiv upplevelse. De får inte missförstå, använda den fel och skvätta eller läcka. Om man tänker sig tävlingsdeltagare som användare av pissoarerna så måste hänsyn tas till att de kanske är stressade och utmattade och skakiga.

4: Kvalitetssäkring

Syftet är att täcka in hela skalan av image, från accessoir till hjälpmedel/hygienprodukt.

Scenario:

Kisstrattar börjar säljas på apoteket. Monopolet fungerar fortfarande som en kvalitetssäkring i almänhetens medvetande står apoteket för någonting sunt och folkligt. I och med att de börjat sälja sexleksaker har de ändå börjat förändra bilden av dem som tråkiga och kliniska. Därför passar även trattarna där.

Här fokuseras helt på produktens funktion och utformningen är diskret men med klass. Eventuellt finns det ett par olika utformningar att välja mellan. En version som är mer uppenbart riktad till barn kan också tas fram. Målgruppen skulle vara föräldrar till flickor som inte vill att dottern skall behöva blotta rumpa och kön vid eventuella nödsituationer när barnet behöver kissa då det inte finns någon toalett tillgänglig.

Produkten kan här börja säljas i flerpäck, med medföljande "transportförpackning", där användaren kan lägga ned en tratt åt gången för att ta med sig hemifrån. (Liknande lösningar finns idag för till exempel bindor.) Instruktionerna bör tala om att förpackningen har plats för en pappersservett och våtservet, ifall användaren skulle vilja att utöka sitt nödkit med de delarna.

Målgruppen:

Kan köpa produkten utan att behöva känna sig märkvärdig. Det är nu en vanlig vara man köper på apoteket, precis som bindor och näsdukar.

Apoteket har en bred och allmän målgrupp och man behöver inte känna att man automatiskt tar ställning för eller emot någonting bara för att man är en del utav den.

Följd:

Förhoppningen är att det inte längre skall ses som extremt att köpa eller använda produkten. Här kan speciella

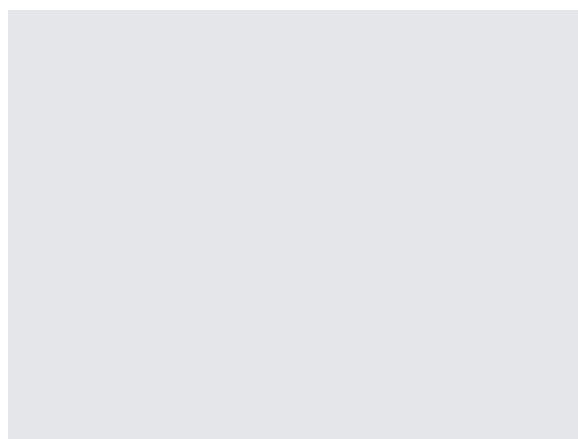
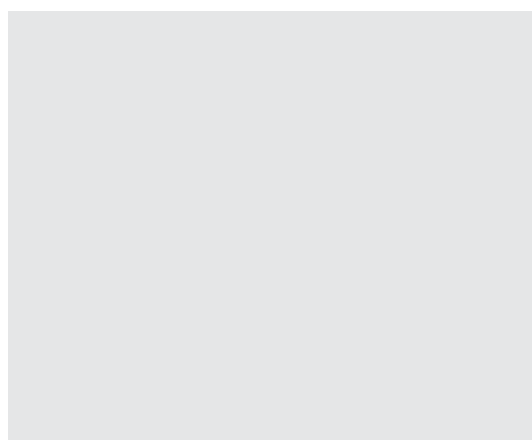

Pissoarer för kvinnor innanför en avspärrning för att hindra insyn på en musikfestival i Glastonbury

marknadsföringssatsningar göras mot äldre kvinnor, en målgrupp där inkontinens är vanligt. Man klarar inte att hålla sig så länge och kan därför behöva kissa ibland, även då det inte finns någon toalett tillgänglig. De kan även uppleva det problematiskt att behöva sitta på huk för att kissa då leder kan vara försvagade eller värkande.

Att få in produkten som någonting som används redan från barnsben är skulle givetvis vara fördelaktigt även på längre sikt, då flickorna kommer vara vana vid att använda den då de blir äldre, vilket gör det mer naturligt för dem att köpa och använda den

Svaghet:

Produkten får inte tappa all sin image och bli representerad enbart utav de lågmälda apoteket-trattarna. Trots att apoteket är ett ställe som säljer medicin så får synen på trattarna inte bli den det är någonting som är till för sjuka eller rörelsehindrade. Eller bara för barn och gamla. Det skall ses som en naturlig hygienprodukt, som tex pappersnäsdukar, snarare än ett hjälpmedel.

5: Tillgänglighet

Den här delen avslutande delen syftar till att göra produkten tillgänglig för en stor del av befolkningen och befästa kistratten som "vanlig".

Scenario:

Efter att en bred medvetenhet väckts om produktens existens och funktioner kommer den att börja säljas via stora butikskedjors hygienavdelning. De lite större matvaruhusen med välsorterat utbud, samtidigt som det kommer finnas en version på Apoteket. Trendiga designbutiker brukar avsluta försäljningen av en viss produkt efter en tid för att förnya sortimentet och för kisstrattarna var syftet med att säljas där endast att få en arena att presentera de mer humoristiska och konceptuella trattarna i lanseringens början. En fortsättning med koncepttrattar kan fungera för att återväcka uppmärksamhet kring trattarna i ett längre perspektiv.

Målgruppen:

Att köpa en tratt är inte längre ett statement i sig. Det finns olika modeller att köpa så man kan ändå välja en version som passar en i uttryck. Man känner sig hygienisk och har framförhållning.

Följd:

Tratten har etsat sig in som produkt och företeelse och oavsett om man är en användare eller inte så vet de flesta om att den finns och att den funkar. Vissa har alltid en i fickan, om man skulle råka hamna på en offentlig toalett som är för snuskig för att sitta på. Vissa köper ett paket när de ska ut och campa eller segla.

Produkten når ut även till dem som inte ofta hara vägarna förbi apoteket. Man behöver inte uppsöka någon speciell nichad butik för att hitta återförsäljare.

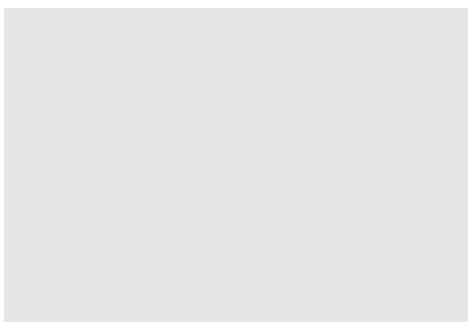
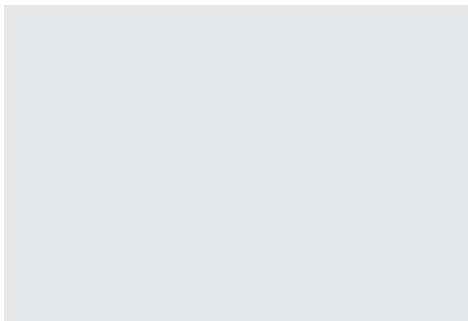

*Sexleksaker som säljs på via apoteket.
Apoteket säljer även dampottan Pipinette,
samma som återfinns på Designtorget.*

6: Den naturliga kontexten

Syftet är att tillgodose ett befintligt behov och sätta en standard, en förväntan hos målgruppen.

Scenario:

Självklart står fördelarna med musikfestivalen kvar och när man har låtit folk skaffa sig en uppfattning av produkten kan produkten tas till en kontext där den fyller ett stort behov. Samarbeten med Sveriges större festivaler görs, där produkten används i kombination med inhyrda pissoarer. För att hålla en viss standard på konceptet kan antingen den egna kisstrattsproducenten tillhandahålla godkända pissoarer, eller se till att pissoarerna som hyrs in uppfyller uppsatta krav.

Målgrupp:

Produkterna passar användarna och kontexten väl (se Lanseringstexten i rapporten)

Följd:

Användarna och arrangörerna ser de klara fördelarna med produkten och det blir en standard på de större festivalerna. En service som förväntas utav besökarna. Festivaler och sportande och friluftsentusiaster förväntas även bli de största kunderna i det långa loppet.

Svaghet:

Folk gör summa saker när de är fulla och på festival. Eventuell nedskräpning.

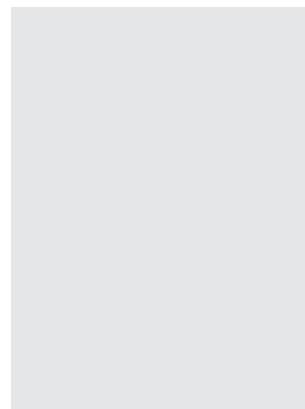

Kö till damernas på musikfestivalen Way out West.

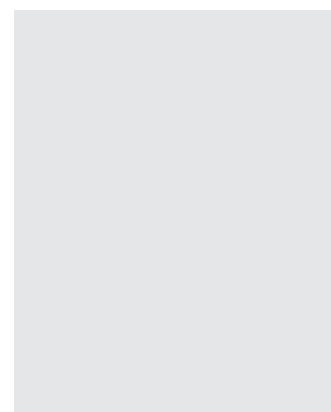

Foto från när kisstrattar tillhandahålls på en musikfestival.

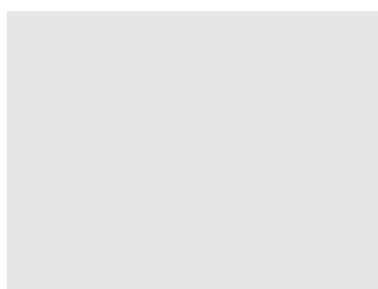
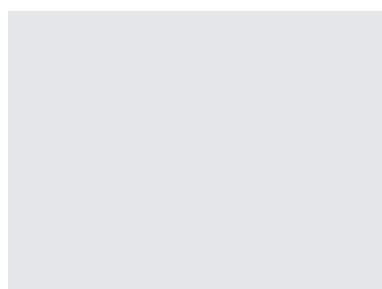

Hyllor på hemköp med toalettpapper och bindor.